

2026



**EA TERS**  
entreprise  
adaptée

Objets de  
communication



**DRINKWARE**



**SACS**



**CARNETS ET PAPETERIE  
PERSONNALISÉE**



**STYLOS ET ÉCRITURE**



**TECHNOLOGIE**



**CADEAUX**



**MAISON ET CUISINE**



**DRINKWARE**





**BOUTEILLES D'EAU**

**BOUTEILLES DE SPORT**

**MUGS POUR VOYAGER**

**MUGS STANDARD**

**BOUTEILLES ISOTHERMES**

**BRANDS**

**CREATE YOUR OWN**

## GOBELETS



## BOUTEILLES ISOTHERMES



## MUGS ISOTHERMES





# ENDLESS POSSIBILITIES ON EVERY BUDGET

Quel que soit votre budget, nous veillons à toujours proposer des produits adaptés à vos besoins. C'est pourquoi notre gamme s'articule autour des concepts « **Good** », « **Better** » et « **Best** ».

Dans la gamme « **Good** », vous découvrirez des produits d'entrée de gamme abordables, fiables et faciles à utiliser, parfaits lorsque vous avez besoin de choix pratiques et économiques. Prenez notre **Brady**, un gobelet isotherme certifié RCS de 900 ml, très tendance et idéal pour rester hydraté tout au long de la journée.

Notre sélection « **Better** » offre le juste équilibre entre prix et performances. Ces produits vous apportent une touche supplémentaire de qualité et de design, tout en restant très abordables. Prenez par exemple le gobelet **Sydney** : un modèle à double paroi de 1 200 ml, certifié RCS, isolé sous vide en cuivre, qui garde les boissons chaudes ou froides pendant des heures, et livré avec une paille Tritan™ durable.

Si vous recherchez un produit vraiment haut de gamme, notre gamme « **Best** » propose des produits exclusifs de marques renommées. Il s'agit de choix haut de gamme qui se démarquent, comme l'emblématique **Stanley Quencher H2.O**, un gobelet de 1 200 ml réputé pour sa capacité supérieure à conserver la température, sa poignée ergonomique et son design intemporel.

Grâce à la structure **Good-Better-Best**, il existe toujours une option de drinkware adaptée à chaque budget, des articles pratiques d'entrée de gamme aux marques haut de gamme.

# BOUTEILLES D'EAU



Les bouteilles d'eau sont devenues de véritables accessoires de mode, reflétant le style personnel à travers leurs formes, leurs couleurs et leurs matériaux. Notre collection comprend des bouteilles en verre, en plastique recyclé et en acier inoxydable à simple paroi, dans différentes tailles et couleurs tendance. Grâce à des options d'impression telles que la gravure au laser et l'impression numérique, chaque bouteille peut être personnalisée pour mettre parfaitement en valeur votre marque.



**100777 | BOUTEILLE D'EAU SKY DE 650 ML EN PLASTIQUE RECYCLÉ** | Recycled PET Plastic | Ø 6.75 x 6.75 x 25.4 x 6.75 cm | 0.227 kg CO<sub>2</sub>e  
●●●●●●●●●●



**100836 | BOUTEILLE D'EAU ALTI DE 630 ML EN PLASTIQUE RECYCLÉ CERTIFIÉ RCS** | Recycled PP Plastic 100% | Ø 6.6 x 6.6 x 22.8 x 6.6 cm | 0.162 kg CO<sub>2</sub>e  
●●●●●



**100863 | BOUTEILLE D'EAU OREGON DE 400 ML EN PLASTIQUE RECYCLÉ UNI CERTIFIÉ  
RCS AVEC MOUSQUETON** | RCS certified recycled PET plastic 100% | Ø 6 x 6.7 x 18.3 x 6.7 cm |  
0.153 kg CO<sub>2</sub>e  
●●●●●●●●●●



**100778 | BOUTEILLE D'EAU OREGON DE 400 ML EN PLASTIQUE RECYCLÉ AVEC  
MOUSQUETON** | Recycled PET Plastic |  
Ø 4.3 x 6.7 x 18.3 x 6.7 cm | 0.207 kg CO<sub>2</sub>e  
●●●●●●●●●●



**100877 | BOUTEILLE D'EAU OREGON DE 750 ML EN PLASTIQUE RECYCLÉ  
CERTIFIÉ RCS AVEC MOUSQUETON** |  
RCS certified recycled PET plastic 98% |  
Ø 7.3 x 7.3 x 25.2 x 7.3 cm | 0.296 kg CO<sub>2</sub>e  
●●●●●●●●●●



**100878 | BOUTEILLE D'EAU OREGON DE 750 ML EN PLASTIQUE RECYCLÉ UNI  
CERTIFIÉ RCS AVEC MOUSQUETON** |  
RCS certified recycled PET plastic 98% |  
Ø 7.3 x 7.3 x 25.6 x 7.3 cm | 0.292 kg CO<sub>2</sub>e  
●●●●●●●●●●



**100660 | BOUTEILLE DE SPORT BODHI  
500 ML | SK Plastic | Ø 6.5 x 19.8 cm |  
0.447 kg CO<sub>2</sub>e**  
●○●●○



**100737 | BOUTEILLE DE SPORT BODHI DE 500 ML EN RPET | Recycled PET Plastic |  
6.5 x 6.5 x 20 cm | 0.331 kg CO<sub>2</sub>e**  
○●●●●●○●



**100656 | BOUTEILLE DE SPORT BODHI 500 ML EN VERRE | Glass 100% |  
Ø 6.3 x 22.1 cm | 0.516 kg CO<sub>2</sub>e**  
●○●●●●●○●



**100835 | BOUTEILLE D'EAU BERGEN DE 800 ML EN PLASTIQUE RECYCLÉ** | RCS certified recycled PET plastic 100% | Ø 7.5 x 27 cm | 0.248 kg CO<sub>2</sub>e  
 ●○●●●●●●



**100830 | BOUTEILLE EN VERRE SODOCALCIQUE MAT LUME DE 500 ML AVEC COUVERCLE EN BAMBOU** | Borosilicate glass 90%, Bamboo | Ø 3.6 x 7 x 21.7 x 7 cm | 0.809 kg CO<sub>2</sub>e  
 ○●●



**100853 | BOUTEILLE D'EAU EN VERRE PORTO DE 500 ML AVEC POIGNÉE EN SILICONE ET COUVERCLE EN BAMBOU** | Glass 100% | Ø 6.4 x 6.4 x 22.8 x 6.4 cm | 0.480 kg CO<sub>2</sub>e  
 ○●●●●●



NOUVEAU

**100931 | POT DE 500 ML EN VERRE BOROSILICATE MIRAGE SIMPLE  
PAROI AVEC COUVERCLE EN BAMBOU** | Borosilicate glass 90% |  
Ø 6.6 x 7.4 x 15.6 x 7.4 cm | 0.787 kg CO<sub>2</sub>e  
○



NOUVEAU

**100930 | BOUTEILLE EN VERRE BOROSILICATE MIRAGE SIMPLE  
PAROI DE 650 ML AVEC COUVERCLE EN BAMBOU** | Borosilicate glass  
90% | Ø 3.6 x 7.5 x 20.6 x 7.5 cm | 1.069 kg CO<sub>2</sub>e  
○



**100288 | BIDON SKY 650ML** | Eastman Tritan™ 100% |  
Ø 6.7 x 25.7 cm | 0.737 kg CO<sub>2</sub>e  
●○●●●●●●



**100508 | BIDON SKY 650ML** | Eastman Tritan™ 100% |  
Ø 6.7 x 25.7 cm | 0.832 kg CO<sub>2</sub>e  
●●●●●●●○



100803 | BOUTEILLE D'EAU ILLUMINATE DE 600 ML EN RPET | Recycled PET Plastic 90% | Ø 6.5 x 6.8 x 23.5 x 6.8 cm | 0.370 kg CO<sub>2</sub>e



**MEPAL**



**100758 | BOUTEILLE D'EAU MEPAL ELLIPSE DE 500 ML** | ABS Plastic 100% | Ø 6 x 27 cm | 0.546 kg CO<sub>2</sub>e  
●●●●●



**100811 | BOUTEILLE D'EAU MEPAL VITA DE 500 ML** | PP Plastic 90%, Tritan 10% | 87 x 65 x 21 cm | 0.711 kg CO<sub>2</sub>e  
●●●●●

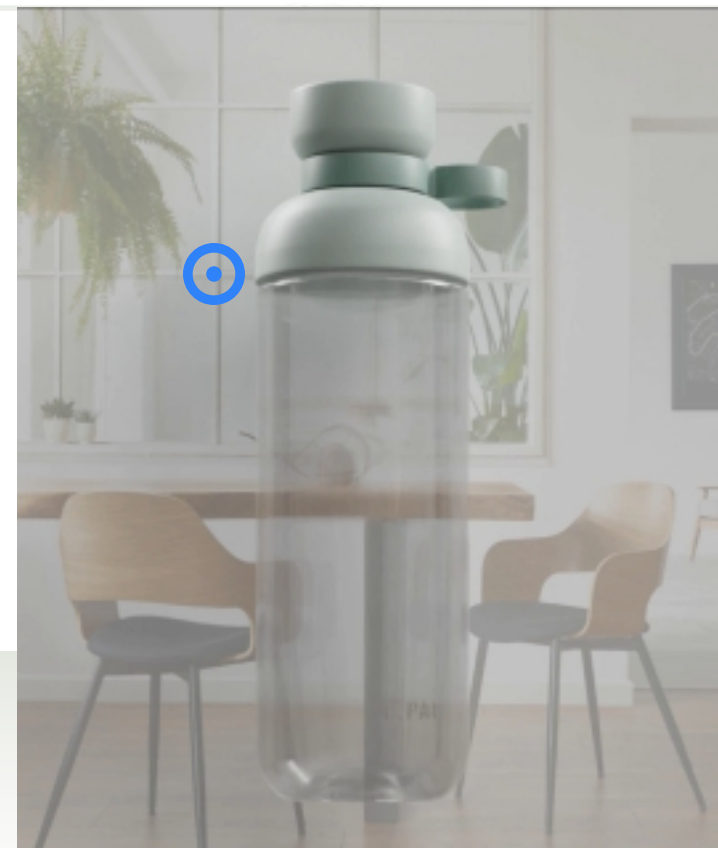

**100812 | BOUTEILLE D'EAU MEPAL VITA DE 700 ML** | PP Plastic 90%, Tritan 10% | 90 x 75 x 242 cm | 0.879 kg CO<sub>2</sub>e  
●●●●●

**MEPAL**



**100909 | BOUTEILLE D'EAU MEPAL ELLIPSE DE 500 ML** | Stainless Steel 100% | Ø 7 x 23.8 cm | 5.507 kg CO<sub>2</sub>e  
●●●

**FABRIQUE EN EUROPE**





**LARQ**



**100899 | BOUTEILLE D'EAU LARQ SWIG TOP DE 680 ML |** Stainless Steel 100% | Ø 7.45 x 25.3 cm | 2.919 kg CO<sub>2</sub>e ●○

**LARQ**



**100905 | BOUTEILLE D'EAU LARQ SWIG TOP DE 1 000 ML |** Stainless Steel 100% | Ø 8.3 x 28.6 cm | 3.656 kg CO<sub>2</sub>e ●○

**LARQ**



**100898 | BOUTEILLE D'EAU LARQ PUREVISTM 2.0 DE 1 000 ML |** Stainless Steel 100% | Ø 8.3 x 28.6 cm | 3.943 kg CO<sub>2</sub>e ●○

**LARQ**



**100897 | BOUTEILLE D'EAU LARQ PUREVISTM 2.0 DE 680 ML |** Stainless Steel 100% | Ø 7.45 x 25.3 cm | 3.413 kg CO<sub>2</sub>e ●○

# BOUTEILLES EN ACIER INOXYDABLE À SIMPLE PAROI

UN CHOIX PLUS  
DURABLE POUR  
UN USAGE  
QUOTIDIEN

Les bouteilles en acier inoxydable à simple paroi deviennent un choix privilégié pour un usage quotidien grâce à leur durabilité et leur sécurité. Naturellement résistantes à la rouille et à la corrosion, elles restent non réactives et garantissent un goût neutre et propre.

Fabriquées à partir de matériaux recyclables, elles sont légères et respectueuses de l'environnement. Avec leur aspect épuré,

leur prix abordable et leurs options de décoration telles que la gravure laser à 360° ou l'impression numérique, elles allient responsabilité et style, ce qui est idéal pour mettre en valeur une marque.



100921

SUBLIMATION



100792

**RÉSISTANTES NATURELLEMENT**  
À LA ROUILLE ET À LA CORROSION

**ocean  
bottle**



100857



100920

NOUVEAU

GRAVURE LASER À **360**



**NON  
RÉACTIVES**

# BOUTEILLES DE SPORT



Les bouteilles de sport sont faciles à utiliser, avec des ouvertures permettant de boire rapidement, comme des becs verseurs ou des couvercles à rabat. Elles sont pratiques, confortables, légères et faciles à nettoyer. Notre vaste collection comprend des articles essentiels abordables et des bouteilles haut de gamme, y compris des marques bien connues telles que CamelBak et Mepal, offrant des options pour tous les goûts et tous les budgets.



**100870 | BOUTEILLE D'EAU FITZ DE 800 ML EN ACIER INOXYDABLE RECYCLÉ CERTIFIÉ RCS À SIMPLE PAROI** | RCS certified recycled stainless steel 91% | Ø 7.3 x 7.3 x 25.4 x 7.3 cm | 1.239 kg CO<sub>2</sub>e  
●●●○



**100824 | BOUTEILLE AVEC COUVERCLE À BEC VERSEUR DYLAN TRITAN DE 650 ML** | Tritan 100% | Ø 6.7 x 24.5 cm | 0.889 kg CO<sub>2</sub>e  
●●●○●



**100837 | BOUTEILLE SPORT RYDER DE 900 ML EN RPET CERTIFIÉ RCS AVEC COUVERCLE MULTIFONCTIONS** | Recycled PET Plastic 100% | Ø 5.72 x 8.55 x 22.1 x 8.55 cm | 0.415 kg CO<sub>2</sub>e  
●○●●●●



**100313 | BIDON DE SPORT CAPRI 700ML** | Eastman Tritan™ | Ø 7.7 x 25 cm | 1.262 kg CO<sub>2</sub>e  
●○●



**100919 | BOUTEILLE DE SPORT FORZA DE 700 ML AVEC BILLE DE SHAKER** | PP Plastic 100% | Ø 9 x 11.9 x 23.5 x 9 cm | 0.754 kg CO<sub>2</sub>e  
○●●●●





**CAMELBAK®**



**100886 | BOUTEILLE D'EAU AVEC PAILLE À CLAPET CAMELBAK® THRIVE FLIP DE 740 ML TRITAN RENEW | Tritan™ Renew 100% | 18.9 x 8.6 x 7.8 cm | 1.634 kg CO<sub>2</sub>e**  
●○○●



**100887 | BOUTEILLE D'EAU À BOUCHON À VIS CAMELBAK® THRIVE CHUG DE 740 ML TRITAN RENEW | Tritan™ Renew 100% | 18.1 x 8.3 x 7.8 cm | 1.565 kg CO<sub>2</sub>e**  
●●●○

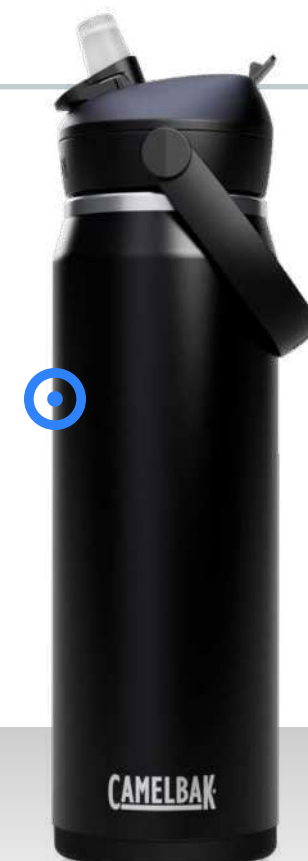

**100888 | BOUTEILLE D'EAU EN ACIER INOXYDABLE DE 740 ML AVEC PAILLE À CLAPET CAMELBAK® THRIVE FLIP VSS | Stainless Steel 100% | 30.6 x 86 x 78 cm | 4.322 kg CO<sub>2</sub>e**  
●●○



**CAMELBAK®**



**100889 | BOUTEILLE D'EAU EN ACIER INOXYDABLE DE 740 ML AVEC BOUCHON À VIS CAMELBAK® THRIVE CHUG VSS | Stainless Steel 100% | 30.6 x 83 x 78 cm | 3.941 kg CO<sub>2</sub>e**  
●●○



**ocean  
bottle**



**100816 | BOUTEILLE OCEAN BOTTLE GO ISOTHERME DE 500 ML |**  
Recycled stainless steel 100% | Ø 6.8 x 23.3 cm | 1.615 kg CO<sub>2</sub>e  
●●●●●●



**113185 | COFFRET CADEAU 3 EN 1 OCEAN BOTTLE DE 500 ML |**  
Recycled stainless steel 100% | Ø 6.8 x 23.3 cm | 1.615 kg CO<sub>2</sub>e  
●●○

**MEPAL**



**100913 | BOUTEILLE DE SPORT MEPAL DE 600 ML AVEC COUVERCLE RABATTABLE |**  
PET Plastic 100% | Ø 7.5 x 20.4 cm |  
2.115 kg CO<sub>2</sub>e  
●●○



**100910 | BOUTEILLE DE SPORT MEPAL TWIST ISOTHERME DE 600 ML |** Stainless Steel 100% | Ø 7.5 x 10 x 23.8 cm |  
7.419 kg CO<sub>2</sub>e  
●●○



**100911 | BOUTEILLE DE SPORT MEPAL PULL EN ACIER INOXYDABLE DE 800 ML |**  
Stainless Steel 100% | Ø 7.5 x 23.3 cm |  
4.274 kg CO<sub>2</sub>e  
●●○

# MUGS POUR VOYAGER



NOUVEAU

**100916 | GOBELET EN ACIER INOXYDABLE NEWPORT À DOUBLE PAROI DE 350 ML ISOLÉ SOUS VIDE** | Stainless Steel 90% |  
Ø 8.6 x 8.9 x 14.5 x 8.9 cm | 1.912 kg CO<sub>2</sub>e  
●○○○○●



NOUVEAU

**100918 | GOBELET ISOTHERME GRAYSON 480 ML CERTIFIÉ RCS AVEC PAILLE EN SILICONE** | Recycled stainless steel 90% |  
Ø 7.8 x 8 x 16.8 x 8 cm | 1.168 kg CO<sub>2</sub>e  
●○●●●



**100852 | GOBELET HUDSON DOUBLE PAROI EN PLASTIQUE RECYCLÉ DE 180 ML** | Recycled Plastic | 7.5 x 8.2 cm | 0.100 kg CO<sub>2</sub>e  
 ○●●●●



NOUVEAU

**100826 | GOURDE TAYLOR EN ACIER INOXYDABLE À DOUBLE PAROI DE 450 ML AVEC FILTRE À THÉ** | Stainless Steel 90% | Ø 5.3 x 6.45 x 22.4 x 6.45 cm | 1.985 kg CO<sub>2</sub>e  
 ●●○○●



FABRIQUE EN EUROPE

**210462 | GOBELET CIRRUS DE 350 ML AVEC COUVERCLE 360°** | PP Plastic 100% | 8.6 x 13 cm | 0.252 kg CO<sub>2</sub>e  
 ○●●○



FABRIQUE EN EUROPE

NOUVEAU

**210746 | GOBELET ALTO DE 350 ML** | PP Plastic 100% | 8.6 x 13.2 cm | 0.190 kg CO<sub>2</sub>e  
 ○●●○



**FABRIQUE  
EN EUROPE**



**NOUVEAU**

**210090 | GOBELET AMERICANO® CORTADO  
300ML AVEC BANDEAU ANTIDÉRAPANT |**  
SAN Plastic 100% | Ø 8.7 x 12.7 cm |  
0.467 kg CO<sub>2</sub>e



**| GOBELET AMERICANO® PICCOLO DE  
100 ML AVEC COUVERCLE |** PP Plastic  
100% | Ø 6.3 x 6.4 cm | 0.084 kg CO<sub>2</sub>e



€ 2.16 |



**210092 | GOBELET ISOLANT AMERICANO®  
ESPRESSO 250ML |** PP Plastic 100% |  
Ø 9.45 x 11.8 cm | 0.437 kg CO<sub>2</sub>e





**210452 | GOBELET ISOLANT RECYCLÉ AMERICANO® ESPRESSO DE 250 ML** | Recycled PP Plastic 100% | Ø 9.45 x 11.8 cm | 0.189 kg CO<sub>2</sub>e

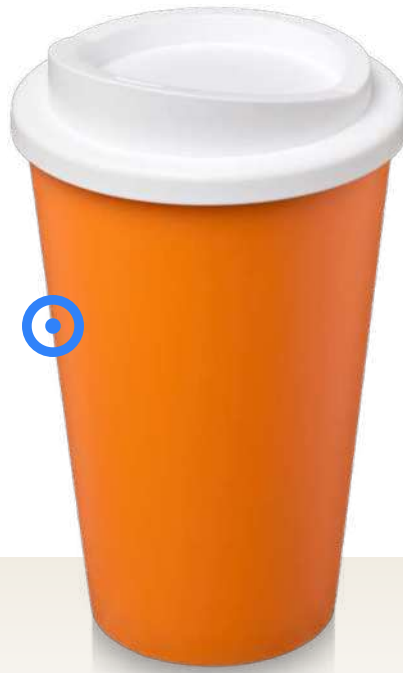

**210001 | GOBELET ISOLANT AMERICANO® 350ML** | PP Plastic 100% | Ø 9.45 x 15.4 cm | 0.503 kg CO<sub>2</sub>e



**210691 | GOBELET ISOLANT RECYCLÉ AMERICANO® 350ML** | Recycled PP Plastic 100% | Ø 9.45 x 15.4 cm | 0.221 kg CO<sub>2</sub>e



**210427 | GOBELET AMERICANO® RENEW ISOLANT DE 350 ML AVEC COUVERCLE ANTI-DÉVERSEMENT** | PP Plastic 75%, Sugarcane bioplastic 25% | Ø 9.45 x 15.4 cm | 0.670 kg CO<sub>2</sub>e



**210426 | GOBELET ISOLANT AMERICANO® RENEW 350 ML** | PP Plastic 75%, Sugarcane bioplastic 25% | Ø 9.45 x 15.4 cm | 0.664 kg CO<sub>2</sub>e



**100849 | GOBELET CAMDEN DE 350 ML EN ACIER INOXYDABLE CERTIFIÉ RCS** | RCS certified recycled stainless steel 100% | 7.9 x 14.9 cm | 1.118 kg CO<sub>2</sub>e

**CAMELBAK®**



**100747 | TASSE AVEC ISOLATION SOUS VIDE CAMELBAK® HORIZON DE 350 ML POUR LE CAMPING** | Stainless Steel 100% | Ø 8.6 x 11.4 cm | 2.465 kg CO<sub>2</sub>e  
○●

**STANLEY**



**100831 | TASSE DE CAMPING STANLEY EVERYDAY DE 236 ML** | Stainless Steel 100% | 10.7 x 7.9 x 10.8 cm | 2.781 kg CO<sub>2</sub>e  
○●●●

**ocean  
bottle**



**100817 | MUG DE VOYAGE OCEAN BOTTLE ISOTHERME DE 350 ML** | Recycled stainless steel 100% | Ø 12 x 11.2 cm | 1.788 kg CO<sub>2</sub>e  
●●

**MEPAL**



**100907 | MUG DE VOYAGE MEPAL ELLIPSE DE 275 ML** | PP Plastic 100% | 14.6 cm | 1.589 kg CO<sub>2</sub>e  
●●●



**100908 | MUG ISOTHERME MEPAL ELLIPSE EN ACIER INOXYDABLE DE 375 ML** | Stainless Steel 100% | Ø 8.4 x 17.8 cm | 5.166 kg CO<sub>2</sub>e  
●●●

**CAMELBAK**



**100745 | GOBELET AVEC ISOLATION SOUS VIDE CAMELBAK® HORIZON DE 600 ML** | Stainless Steel 100% | Ø 8.6 x 18.3 cm | 2.854 kg CO<sub>2</sub>e  
○●

**CAMELBAK**



**100746 | GOBELET AVEC ISOLATION SOUS VIDE CAMELBAK® HORIZON DE 500 ML** | Stainless Steel 100% | Ø 8.6 x 15.4 cm | 2.473 kg CO<sub>2</sub>e  
○●

**ocean  
bottle**



**100818 | GOBELET ISOTHERME OCEAN BOTTLE DE 350 ML** | Recycled stainless steel 100% | Ø 8.2 x 13.7 cm | 1.370 kg CO<sub>2</sub>e  
●●

# GOBELETS SURDIMENSION- SIONNÉS: GRANDS, AUDACIEUX ET PRATIQUES

Les gobelets surdimensionnés sont les compagnons d'hydratation par excellence, adaptés à de multiples occasions. Avec leur grande capacité, leurs poignées ergonomiques et leurs couvercles étanches, ils gardent les boissons froides ou chaudes pendant des heures.

GRAND ET  
**AUDACIEUX**



 **STANLEY**



Les gobelets surdimensionnés offrent une grande surface pour l'image de marque, ce qui les rend idéaux pour promouvoir un logo. Ils sont disponibles dans une variété de tailles et de gammes de prix, des choix abordables aux marques haut de gamme comme Stanley, en accord avec les dernières couleurs tendance.

**L'HYDRATATION**  
RENCONTRE LE STYLE



# MUGS STANDARD



**100845 | MUG BARI EN CÉRAMIQUE AVEC SUBLIMATION DE 240 ML |**  
Ceramic 100% | 8 x 7 cm | 0.348 kg CO<sub>2</sub>e

SUBLIMATION



**100846 | MUG BILLIE EN CÉRAMIQUE POUR  
SUBLIMATION DE 300 ML AVEC DÉTAILS  
EN LIÈGE |** Ceramic 90% | 11.9 x 10.3 cm |  
0.538 kg CO<sub>2</sub>e



**100523 | MINI TASSE PIX 210ML POUR  
MARQUAGE SUBLIMATION |** Ceramic  
100% | Ø 7.2 x 8.7 cm | 0.341 kg CO<sub>2</sub>e



**100522 | TASSE PIX DE 330ML DE STYLE  
POP POUR MARQUAGE SUBLIMATION |**  
Ceramic 100% | Ø 8 x 9.5 cm | 0.473 kg CO<sub>2</sub>e



**100844 | MUG BARI EN CÉRAMIQUE DE 240 ML** | Ceramic 100% |  
8 x 7 cm | 0.348 kg CO<sub>2</sub>e



**100364 | MUG CÉRAMIQUE BAHIA 330ML** | Ceramic 100% |  
Ø 8.2 x 9.7 cm | 0.473 kg CO<sub>2</sub>e



SUBLIMATION

**100377 | MUG POUR MARQUAGE SUBLIMATION 330ML** |  
Ceramic 100% | Ø 8 x 9.7 cm | 0.441 kg CO<sub>2</sub>e





**100847 | MUG BILLIE EN CÉRAMIQUE DE 300 ML AVEC DÉTAILS EN LIÈGE ET FINITION MATTE** | Ceramic 90% | 11.9 x 10.3 cm | 0.530 kg CO<sub>2</sub>e  
○●●●



**100378 | MUG CÉRAMIQUE SANTOS 330ML** | Ceramic 100% | Ø 8.2 x 9.7 cm | 0.473 kg CO<sub>2</sub>e  
●●●●



**100476 | MUG RIVIERA 340ML** | Ceramic 100% | Ø 8.8 x 8.4 cm | 0.431 kg CO<sub>2</sub>e  
●●●●●●



**100896 | MUG CARTER EN CÉRAMIQUE DE 450 ML AVEC COUVERCLE EN PLASTIQUE** | Stoneware 90% | Ø 8.2 x 12.6 x 14.1 x 8.2 cm | 0.901 kg CO<sub>2</sub>e  
●○○



**100843 | MUG LAGUNA EN CÉRAMIQUE DE 330 ML** | Ceramic 100% | 8 x 9.5 cm | 0.452 kg CO<sub>2</sub>e  
●●●●



**100805 | TASSE À ESPRESSO EMPILABLE OLYMPIA DE 130 ML AVEC FOND EN ARGILE** | Ceramic 100% | 5 x 7.1 cm | 0.212 kg CO<sub>2</sub>e  
○●●●



**100900 | TASSE CALI DE 370 ML EN CÉRAMIQUE AVEC FINITION MATE** | Ceramic 100% | Ø 9.5 x 9.1 cm | 0.433 kg CO<sub>2</sub>e  
○●●●●



**100855 | MUG DOLCE DE 300 ML EN CÉRAMIQUE AVEC FINITION MATE** | Ceramic 100% | 8 x 9 cm | 0.445 kg CO<sub>2</sub>e  
○●●●●



**100540 | MUG EN CÉRAMIQUE 360ML PASCAL** | Ceramic 100% | Ø 8.8 x 8.9 cm | 0.445 kg CO<sub>2</sub>e  
●○○



**100809 | GOBELET FIKA DE 340 ML AVEC COUVERCLE EN BAMBOU** | Stoneware 94% | 6.4 x 11.7 cm | 0.427 kg CO<sub>2</sub>e  
○●●○



**100804 | ENSEMBLE DE TASSES À ESPRESSO EN ACIER INOXYDABLE DUO DE 80 ML CERTIFIÉ RCS** | RCS certified recycled stainless steel 91% | Ø 6.2 x 6.2 x 6 x 6.2 cm | 0.357 kg CO<sub>2</sub>e  
○●

# BOUTEILLES ISOTHERMES



L'isolation sous vide à double paroi des bouteilles isothermes permet de conserver le café au chaud pendant des heures et l'eau fraîche toute la journée. Idéales pour les trajets quotidiens, les séances d'entraînement ou les aventures en plein air, elles allient praticité et style. Disponibles dans une large gamme de couleurs et de prix, et personnalisables grâce à diverses techniques d'impression, les bouteilles isothermes sont un indispensable du quotidien.

**CLASSIQUES RECYCLÉS**

**100798 | BOUTEILLE ISOTHERME AVEC ISOLATION PAR LE VIDE SPRING 500 ML EN CUIVRE INOXYDABLE RECYCLÉ CERTIFIÉ RCS** | Recycled stainless steel | 7.4 x 22.4 cm | 1.853 kg CO<sub>2</sub>e  
●●●●○

**SUBLIMATION**

**NOUVEAU**

**100923 | BOUTEILLE D'EAU THOR DE 500 ML EN ACIER INOXYDABLE RECYCLÉ ET CERTIFIÉ RCS AVEC IMPRESSION PAR SUBLIMATION** | RCS certified recycled stainless steel 100% | Ø 7.2 x 7.2 x 21 x 7.2 cm  
○

**100892 | BOUTEILLE D'EAU COVE DE 500 ML EN ACIER INOXYDABLE ISOLÉE SOUS VIDE ET À DOUBLE PAROI AVEC DÉTAILS EN LIÈGE** | Stainless Steel 90% | Ø 7.1 x 7.1 x 26.3 x 4.2 cm | 3.026 kg CO<sub>2</sub>e  
●○●●●



**100671 | BOUTEILLE COVE DE 500 ML EN ACIER INOXYDABLE À ISOLATION SOUS VIDE** | Stainless Steel 100% | Ø 7 x 27 cm | 2.548 kg CO<sub>2</sub>e  
 ●○●●●●●●



**100790 | BOUTEILLE ISOTHERME SOUS VIDE COVE DE 500 ML EN CUIVRE ET ACIER INOXYDABLE RECYCLÉ CERTIFIÉ RCS** | Recycled stainless steel | Ø 7.1 x 7.1 x 27 x 7.1 cm | 1.420 kg CO<sub>2</sub>e  
 ○●●●●●●●



**100494 | BOUTEILLE ISOTHERME VASA SOUS VIDE AVEC COUCHE DE CUIVRE DE 500 ML** | Stainless Steel 100% | Ø 7.05 x 26.3 cm | 2.544 kg CO<sub>2</sub>e  
 ●○○●●●●●●



SUBLIMATION

**100922 | BOUTEILLE D'EAU VASA DE 500 ML EN ACIER INOXYDABLE AVEC IMPRESSION PAR SUBLIMATION** | Stainless Steel 100% | Ø 3.4 x 7 x 26.5 x 7 cm  
 ○



CLASSIQUES RECYCLES

**100736 | BOUTEILLE ISOTHERME VASA EN ACIER INOXYDABLE RECYCLÉ CERTIFIÉ RCS DE 500 ML AVEC ISOLATION PAR LE VIDE ET COUCHE DE CUIVRE** | Recycled stainless steel 87%, PP Plastic 13% | Ø 7.05 x 26.4 cm | 2.228 kg CO<sub>2</sub>e  
 ○●●●●●●●



**100819 | BOUTEILLE D'EAU THOR DE 500 ML EN ACIER INOXYDABLE CERTIFIÉ RCS** | RCS certified recycled stainless steel 100% | Ø 4.8 x 7.2 x 20 x 7.2 cm | 1.306 kg CO<sub>2</sub>e  
 ●●●●●●●●



**100865 | BOUTEILLE AVEC ISOLATION SOUS VIDE ASTRA DE 650 ML EN CUIVRE ET ACIER INOXYDABLE RECYCLÉ CERTIFIÉ RCS** | Recycled stainless steel 100% | Ø 7.3 x 7.3 x 26.95 x 7.3 cm | 2.261 kg CO<sub>2</sub>e  
 ●●●●●●●●



**100488 | BOUTEILLE THOR AVEC ISOLATION PAR LE VIDE ET COUCHE DE CUIVRE 650ML** | Stainless Steel 100% | Ø 7.3 x 27.2 cm | 3.389 kg CO<sub>2</sub>e  
 ●●●●●●●●

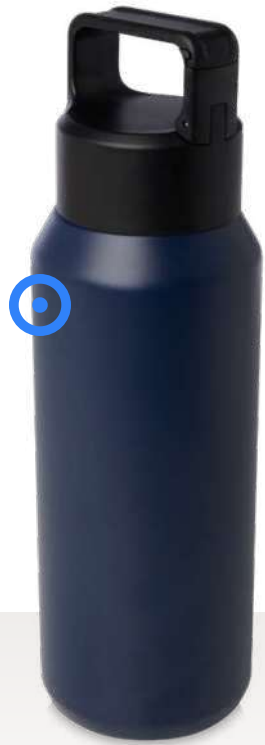

**100841 | BOUTEILLE AVEC ISOLATION SOUS VIDE ASTRA DE 600 ML EN CUIVRE ET ACIER INOXYDABLE RECYCLÉ CERTIFIÉ RCS |**  
RCS certified recycled stainless steel 80% | Ø 7.8 x 7 x 25 x 7 cm | 2.442 kg CO<sub>2</sub>e  
●●○



**100549 | BOUTEILLE DE SPORT DE 510ML AVEC ISOLATION PAR LE VIDE ET COUCHE DE CUIVRE ODIN |** Stainless Steel 100% | Ø 6.7 x 25.1 cm | 2.436 kg CO<sub>2</sub>e  
●○○●●○



**100842 | BOUTEILLE AVEC ISOLATION SOUS VIDE FORTIS DE 700 ML EN CUIVRE ET ACIER INOXYDABLE RECYCLÉ CERTIFIÉ RCS |**  
RCS certified recycled stainless steel 90% | Ø 7 x 9 x 26 x 7 cm | 2.887 kg CO<sub>2</sub>e  
●●●●○



**100840 | BOUTEILLE ISOTHERME ODESSY DE 600 ML EN ACIER INOXYDABLE RECYCLÉ RCS AVEC GOBELET DE 300 ML** | Recycled stainless steel 100% | 7.9 x 26.4 cm | 2.458 kg CO<sub>2</sub>e  
●○



**100890 | BOUTEILLE D'EAU ILLUMINATE DE 650 ML EN ACIER INOXYDABLE RECYCLÉ À DOUBLE PAROI RCS AVEC COUVERCLE 3 PIÈCES** | RCS certified recycled stainless steel 90% | 7.5 x 7.5 x 25.2 cm | 3.331 kg CO<sub>2</sub>e  
●



**100838 | BOUTEILLE AVEC ISOLATION SOUS VIDE ILLUMINATE DOUBLE PAROI DE 650 ML EN ACIER INOXYDABLE RECYCLÉ CERTIFIÉ RCS** | RCS certified recycled stainless steel 80% | 7.5 x 7.5 x 25.2 cm | 2.364 kg CO<sub>2</sub>e  
●○○●●●



**100882 | BOUTEILLE D'EAU DE 600 ML  
STANLEY ALL DAY SLIM** | Recycled  
stainless steel 100% | 7.3 x 7.3 x 26.4 cm |  
1.725 kg CO<sub>2</sub>e  
●●●



**100885 | BOUTEILLE D'EAU DE 700 ML AVEC  
PAILLE RABATTABLE STANLEY ICEFLOW™  
2.0** | Recycled stainless steel 100% |  
9.5 x 8.5 x 25.5 cm | 2.260 kg CO<sub>2</sub>e  
●●●



**100883 | BOUTEILLE D'EAU DE 350 ML  
STANLEY ALL DAY SLIM** | Recycled  
stainless steel 100% | 6.55 x 6.55 x 21.9 cm |  
1.308 kg CO<sub>2</sub>e  
●●●



**100827 | BOUTEILLE STANLEY CLASSIC DE 1 000 ML |**  
Stainless Steel 100% | 35.6 x 9.5 x 11.7 cm  
●●



**ocean  
bottle**



**100751 | BOUTEILLE D'EAU OCEAN BOTTLE ISOTHERME DE 500 ML** | Recycled stainless steel 70%, PET Plastic 10%, Recycled PET Plastic 10%, Silicone Plastic 10% | Ø 6.8 x 21.7 cm | 1.456 kg CO<sub>2</sub>e  
●●●●●●●●●●



**100856 | BOUTEILLE OCEAN BOTTLE ISOTHERME DE 750 ML** | Recycled stainless steel 70%, PET Plastic 10%, Recycled PET Plastic 10%, Silicone Plastic 10% | 8.7 x 21.8 cm | 2.259 kg CO<sub>2</sub>e  
●●●



**100753 | BOUTEILLE D'EAU BIG OCEAN BOTTLE DE 1 000 ML AVEC ISOLATION PAR LE VIDE** | Recycled stainless steel 100% | Ø 8.7 x 26.2 cm | 2.507 kg CO<sub>2</sub>e  
●●●●●●●●●●

**ocean  
bottle**



# BOUTEILLES INTELLIGENTES : L'INNOVATION RENCONTRE L'HYDRATATION

Les bouteilles intelligentes ne se contentent pas de contenir de l'eau. Équipées d'un système de suivi de l'hydratation, d'un affichage de la température ou d'une connectivité à une application, elles allient commodité, bien-être et technologie.

Avec l'essor des consommateurs soucieux de leur santé et des gadgets intelligents, les bouteilles intelligentes sont un choix tendance pour les articles promotionnels et les cadeaux de marque.

## MODE DE VIE INTELLIGENT

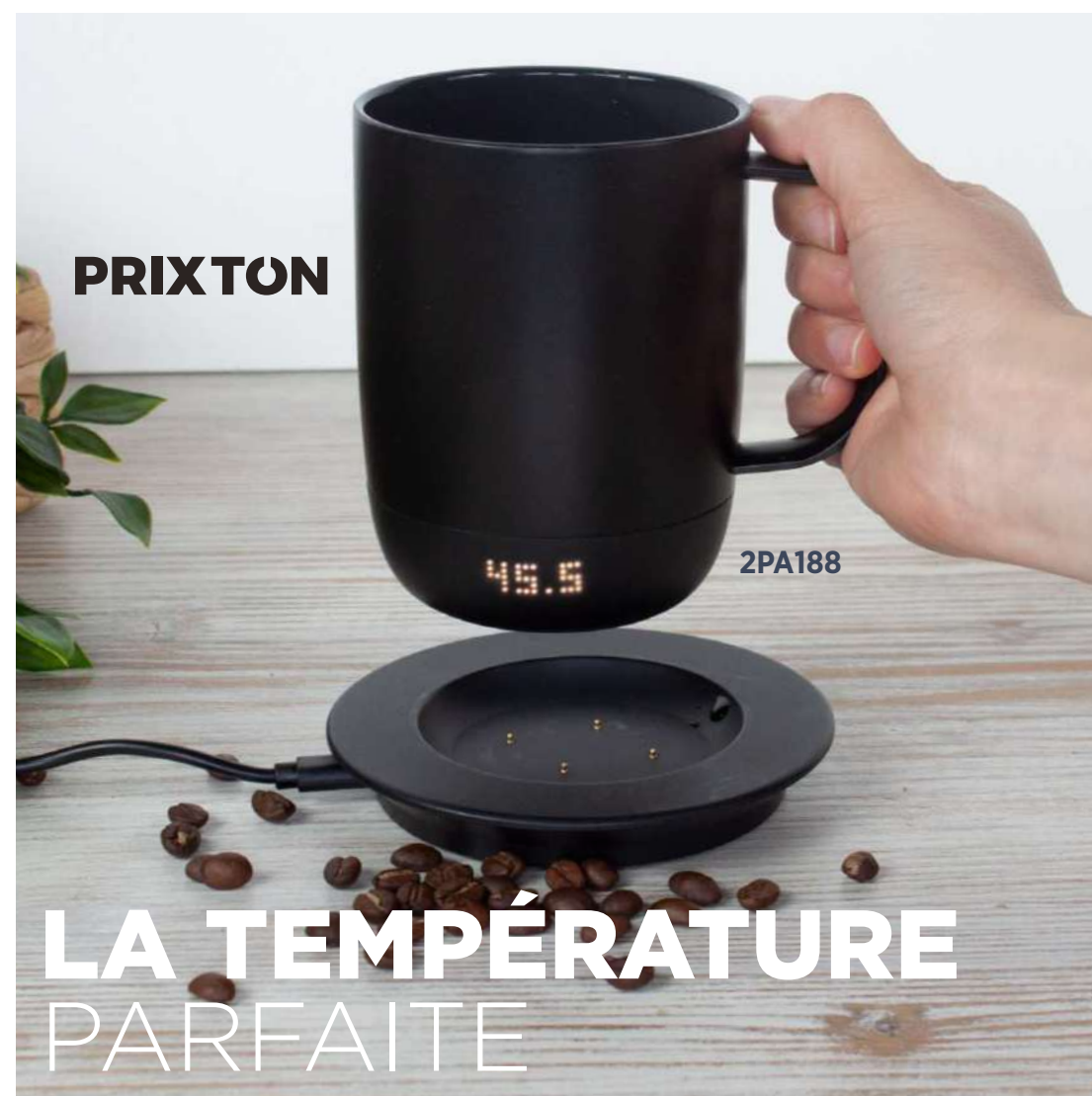

# LARQ

SMART BOTTLES



acale



Download on the App Store





# UNE IDÉE NÉE DU BESOIN HUMAIN LE PLUS FONDAMENTAL



CamelBak a été créé en 1989 après que le fondateur de l'entreprise ait réalisé un prototype en utilisant une poche d'eau pour intraveineuse et une chaussette, inventant ainsi la première solution d'hydratation mains libres conçue spécialement pour les besoins des cyclistes. Beaucoup de choses ont changé depuis, sauf la soif d'innovation et de qualité de Camelbak. Aujourd'hui, CamelBak est un nom familier et un leader du marché dans la catégorie de l'hydratation, avec une large gamme de produits drinkware.

\*Non disponible en : NORVÈGE



LARQ



# WE MAKE HYDRATION BETTER

Nous construisons l'avenir de l'hydratation en permettant aux consommateurs de boire de manière plus saine et plus durable, à tout moment et en tout lieu.

En réduisant le plastique à usage unique et en aidant les communautés à accéder à une eau potable sûre, notre vision d'un avenir meilleur et plus durable peut devenir réalité.



Ocean  
bottle

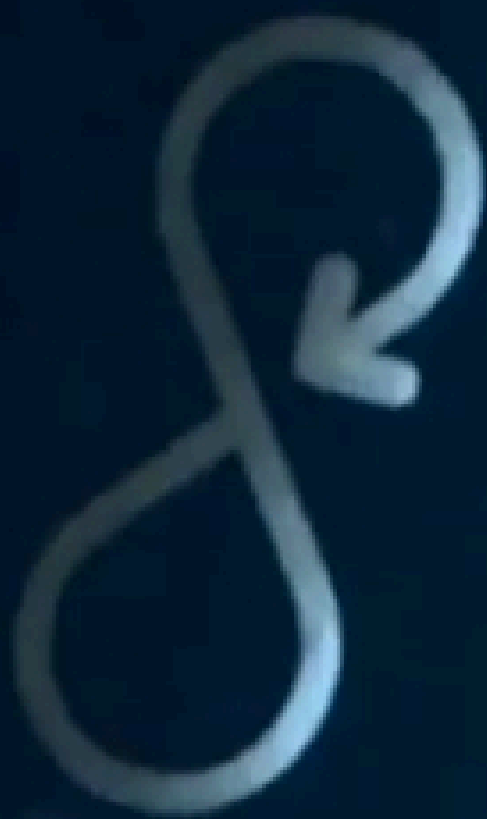

# ACHETEZ EN 1 ECONOMISEZ EN 1000 AVEC OCEAN BOTTLE.

Chaque produit Ocean Bottle finance la collecte de plastique dans les océans. Avec la vente de chaque Ocean Bottle, la marque finance la collecte de 11,368 kg de plastique dans les océans, ce qui équivaut au poids de 1 000 bouteilles en plastique.

Ocean Bottle travaille avec des partenaires pour collecter le plastique à l'échelle mondiale, dans les zones où la pollution plastique est la plus grave. Ils collectent tous les types de plastique et veillent à ce qu'il soit récupéré et retraité de la manière la plus efficace et la plus bénéfique possible pour la société.

\*Non disponible en : NORVÈGE





  
**STANLEY**  
SINCE 1913



**S**

# BUILT FOR LIFE.

La marque Stanley a plus de 100 ans d'histoire. Née de l'inventeur William Stanley Jr. qui a changé à jamais la façon dont les boissons chaudes étaient consommées, en 1913 il a fusionné l'isolation sous vide et la résistance de l'acier dans une bouteille portable, inventant la bouteille sous vide tout en acier que nous connaissons et aimons aujourd'hui. Au cours du siècle qui s'est écoulé depuis, cette bouteille sous vide est passée du statut de concept à celui d'icône et est devenue un élément essentiel des journées de travail, des voyages en voiture et des aventures en plein air.



# CREATE YOUR OWN

Vous souhaitez créer votre propre produit sur mesure avec des matériaux personnalisés, des produits aux couleurs PMS de votre entreprise, des accessoires spéciaux ou une impression unique ? Avec Create Your Own, tout est possible. Et ce, en quelques étapes simples.

## Drinkware

Le drinkware adéquat peut devenir un élément essentiel de la vie quotidienne. Avec notre collection de verres personnalisés, il n'est pas nécessaire de faire de compromis sur le design : vous pouvez créer quelque chose sur mesure pour chaque marque ou campagne.

### Americano personnalisé

Notre gobelet Americano 350 ml le plus populaire peut être assorti à n'importe quelle marque grâce au nuancier Pantone. Vous pouvez choisir de personnaliser l'intérieur, l'extérieur ou le couvercle du gobelet, ou les trois pour créer un objet vraiment unique !

#### Les options :

- Assortiment Pantone à partir de 1 000 pièces
- Personnalisation de la couche extérieure
- Personnalisation de la couche intérieure
- Couvercle standard ou anti-déversement
- Toutes les options ci-dessus



**ocean  
bottle**



## Ocean Bottle

Outre une gamme de modèles standard, nous offrons la possibilité de créer une Ocean Bottle entièrement personnalisée. La gamme comprend de l'acier recyclé et du plastique recyclé provenant des océans. Chaque Ocean Bottle achetée empêche 1 000 bouteilles en plastique d'atteindre l'océan.

### Les options :

- Mix & Match couleurs standard
- Composants assortis PMS
- Couvercle GO Sport avec paille en option (modèles limités)

## Drinkware personnalisé

Nous avons sélectionné certains de nos récipients pour boissons les plus vendus, vos préférés, et les avons rendus entièrement personnalisables. Pourquoi se contenter d'un modèle standard quand on peut créer quelque chose d'unique ?

### Les options :

- Changer le matériau
- Couleurs assorties PMS
- Techniques d'impression alternatives (transfert à l'air, transfert à l'eau)
- Emballage cadeau
- Changer les styles de couvercle



**Vous ne trouvez pas l'article unique et parfait que vous recherchez ?**

Notre équipe chargée des projets spéciaux est experte dans la recherche de produits entièrement personnalisés et vous aidera à le trouver !

# SACCS





**SACS À DOS**

**SACS À DOS FICELLE**

**SACS DE SHOPPING**

**SACS POUR TABLETTE ET  
ORDINATEUR PORTABLE**

**SACS ISOTHERMES**

**TROLLEYS ET VALISES**

**SACS DE VOYAGE**

**ACCESSOIRES DE VOYAGE**

**TROUSSES DE TOILETTE**

**BRANDS**

**CREATE YOUR OWN**

## SACOCHE POUR ORDINATEUR ET PORTE DOCUMENTS



GOOD



BETTER



BEST

## SACS DE VOYAGE



GOOD



BETTER



BEST

## SACS À DOS



GOOD



BETTER



BEST



# ENDLESS POSSIBILITIES ON EVERY BUDGET

Quel que soit votre budget, nous veillons à ce qu'il y ait toujours un produit qui réponde à vos besoins. C'est pourquoi notre assortiment s'articule autour des concepts **Good**, **Better** et **Best**.

Dans la gamme « **Good** », vous découvrirez des produits d'entrée de gamme abordables, fiables et faciles à utiliser, parfaits lorsque vous avez besoin de choix pratiques et économiques.

Prenez par exemple le sac de conférence Orlando : fabriqué en polyester durable, il est doté d'un compartiment principal à fermeture éclair et d'un porte-stylo, et offre juste assez d'espace pour des documents A4. C'est un choix simple et efficace pour tout événement.

Notre sélection « **Better** » offre le juste équilibre entre prix et performances. Ces produits vous apportent une touche supplémentaire de qualité et de design, tout en restant très avantageux.

Par exemple, notre sacoche pour ordinateur portable Oxford 15,6 pouces allie style et fonctionnalité, avec une organisation intelligente, une bandoulière amovible et une pochette pour trolley, idéale pour une utilisation professionnelle quotidienne.

Si vous recherchez un produit véritablement haut de gamme, notre gamme « **Best** » propose des produits exclusifs de marques renommées. Il s'agit de choix haut de gamme qui se démarquent, comme le sac pour ordinateur portable recyclé Case Logic Invigo 15,6 pouces, un sac élégant fabriqué à partir de matériaux recyclés, offrant une excellente protection et une organisation intelligente pour votre ordinateur portable et vos essentiels.

Grâce à la structure **Good-Better-Best**, vous trouverez toujours le sac adapté à chaque budget et à chaque usage, des modèles fonctionnels pour tous les jours aux designs haut de gamme qui se démarquent.

# SACS À DOS



Des modèles légers et pliables aux marques haut de gamme telles que Thule et Herschel, notre sélection offre le sac à dos idéal pour chaque aventure. Fabriqués à partir de matériaux de haute qualité, avec de plus en plus de modèles fabriqués à partir d'options plus durables telles que les tissus recyclés GRS et le RPET, nos sacs à dos sont conçus pour promouvoir votre marque.



120740 | SAC À DOS OUTDOOR RECREATION | Polyester 100% | 22 x 11 x 39 cm | 1.557 kg CO<sub>2</sub>e





**119386 | SAC À DOS TREND 17L** | Polyester 100% | 28 x 18 x 42 cm | 4.984 kg CO<sub>2</sub>e



**130086 | SAC À DOS POUR ORDINATEUR PORTABLE 15" TREND PLUS RECYCLÉ CERTIFIÉ GRS DE 20L** | GRS certified recycled polyester 100% | 30 x 16 x 45 cm | 2.754 kg CO<sub>2</sub>e

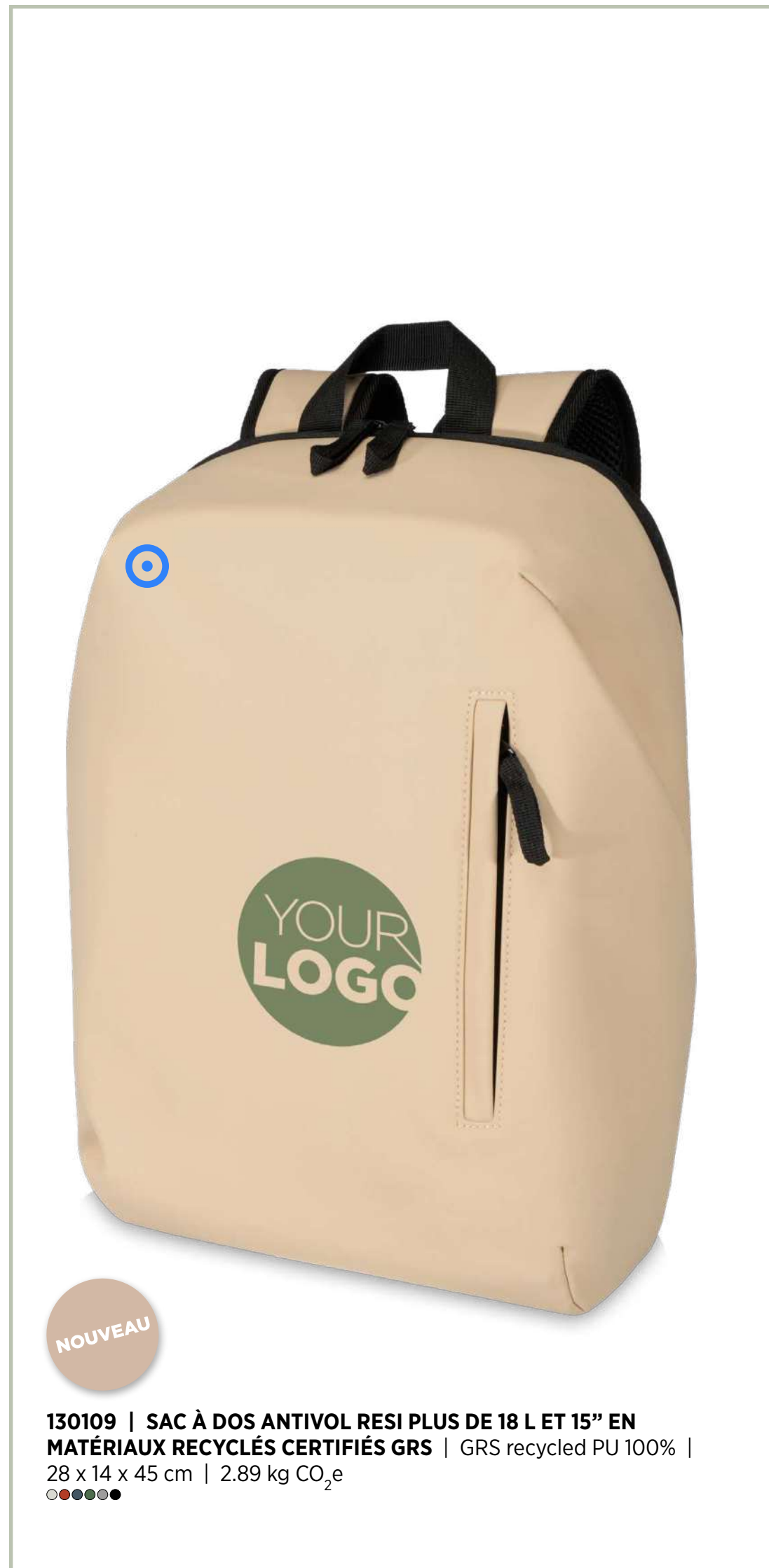

NOUVEAU

**130109 | SAC À DOS ANTIVOL RESI PLUS DE 18 L ET 15" EN MATÉRIAUX RECYCLÉS CERTIFIÉS GRS** | GRS recycled PU 100% | 28 x 14 x 45 cm | 2.89 kg CO<sub>2</sub>e



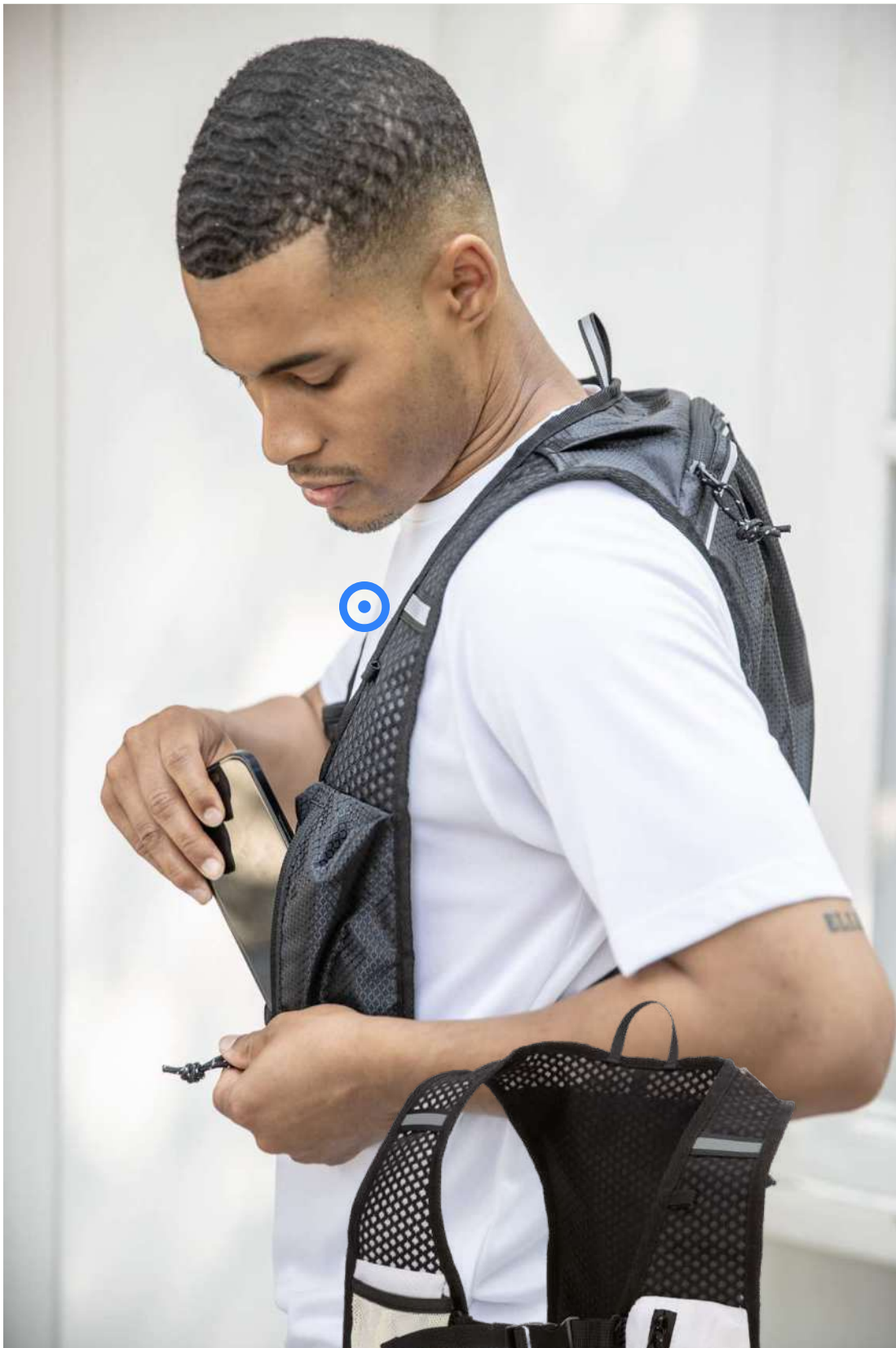

**130098 | GILET DE COURSE NOMAD DE 5 L EN MATÉRIAUX RECYCLÉS CERTIFIÉS GRS AVEC SYSTÈME D'HYDRATATION | GRS certified recycled polyester 100% | 28 x 36 cm | 1.319 kg CO<sub>2</sub>e**  
●●○



NOUVEAU

**130111 | SAC À DOS CABINE LIBRA DE 17" ET 25 L RECYCLÉ ET CERTIFIÉ GRS | GRS certified recycled polyester 100% | 31.5 x 17 x 45 cm | 2.299 kg CO<sub>2</sub>e**  
●●●



**130101 | SAC D'HYDRATATION NOMAD EN MATÉRIAUX RECYCLÉS CERTIFIÉS GRS DE 6 L | GRS certified recycled polyester 100% | 21 x 9 x 37.5 cm | 1.188 kg CO<sub>2</sub>e**  
●●○



**130096 | SAC À DOS POUR ORDINATEUR PORTABLE BYRON DE 16 L ET 14" EN MATÉRIAUX RECYCLÉS CERTIFIÉS GRS | GRS certified recycled polyester 100% | 30 x 13 x 43 cm | 1.884 kg CO<sub>2</sub>e**  
●●●●●●●●●●



**120659 | SAC À DOS BYRON DE 18 L EN RPET GRS 15,6" AVEC DESSUS ENROULABLE | GRS certified recycled polyester 100% | 11 x 28 x 41 cm | 2.268 kg CO<sub>2</sub>e**  
●●●●●●●●●●



**130124 | SAC À DOS DE VILLE RECANVAS RECYCLÉ ET CERTIFIÉ GRS DE 15,6" ET 16 L | GRS certified recycled cotton 30%, GRS certified recycled polyester 70% | 30 x 13 x 44 cm | 2.115 kg CO<sub>2</sub>e**  
●●●



**130123 | SAC À DOS À FERMETURE ENROULABLE RECANVAS RECYCLÉ ET CERTIFIÉ GRS DE 14" ET 16 L | GRS certified recycled cotton 30%, GRS certified recycled polyester 70% | 29 x 12 x 47 cm | 1.838 kg CO<sub>2</sub>e**  
●●●

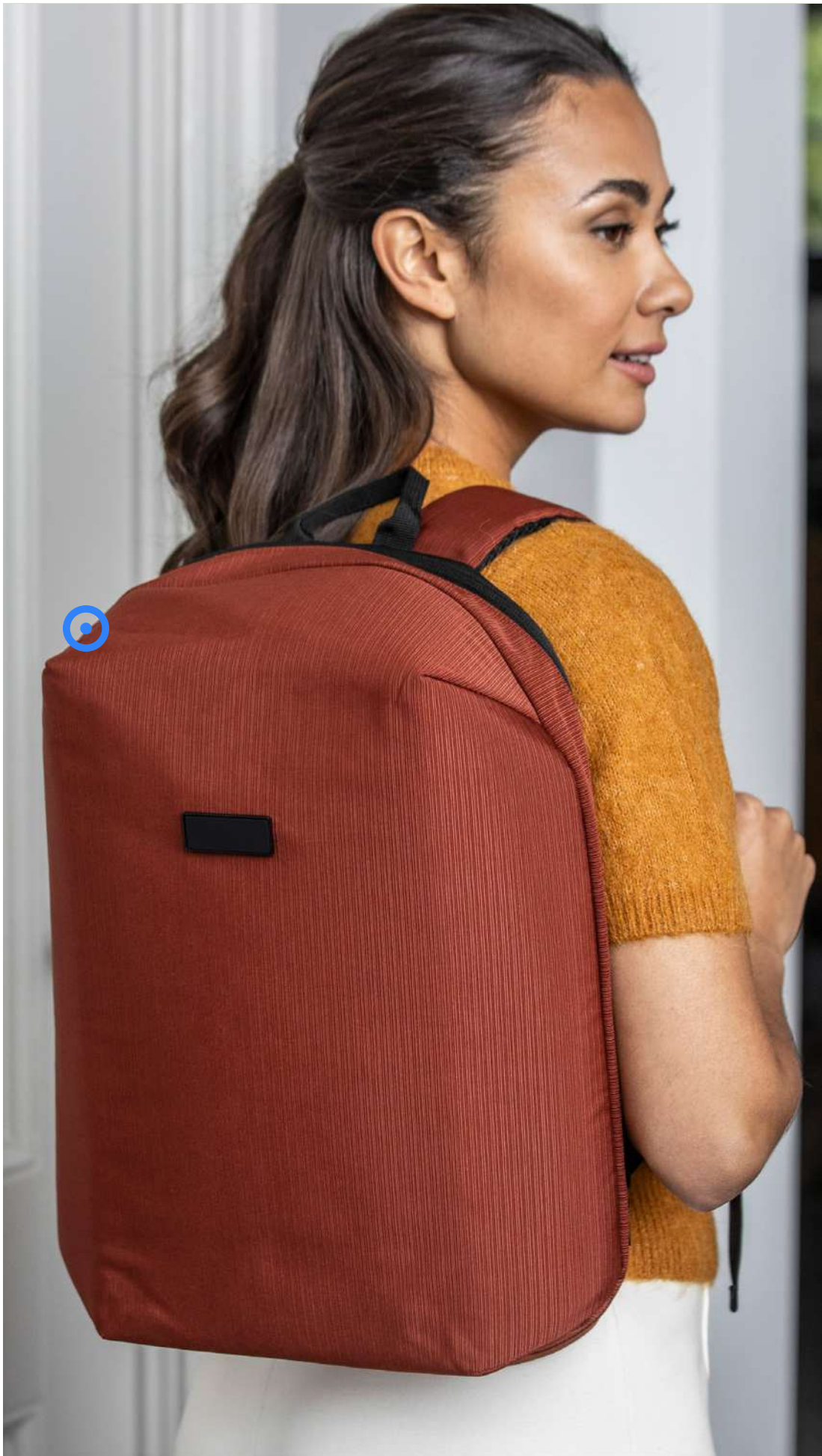

**130110 | SAC À DOS ANTIVOL POUR ORDINATEUR PORTABLE 15"**  
**LUMA DE 10 L EN MATÉRIAUX RECYCLÉS GRS** | GRS certified recycled polyester 100% | 28 x 13 x 42 cm | 2.981 kg CO<sub>2</sub>e



**130090 | SAC À DOS PLIABLE ECOFOLD DE 15 L EN RPET** | GRS certified recycled polyester 100% | 33 x 11 x 44 cm | 1.109 kg CO<sub>2</sub>e



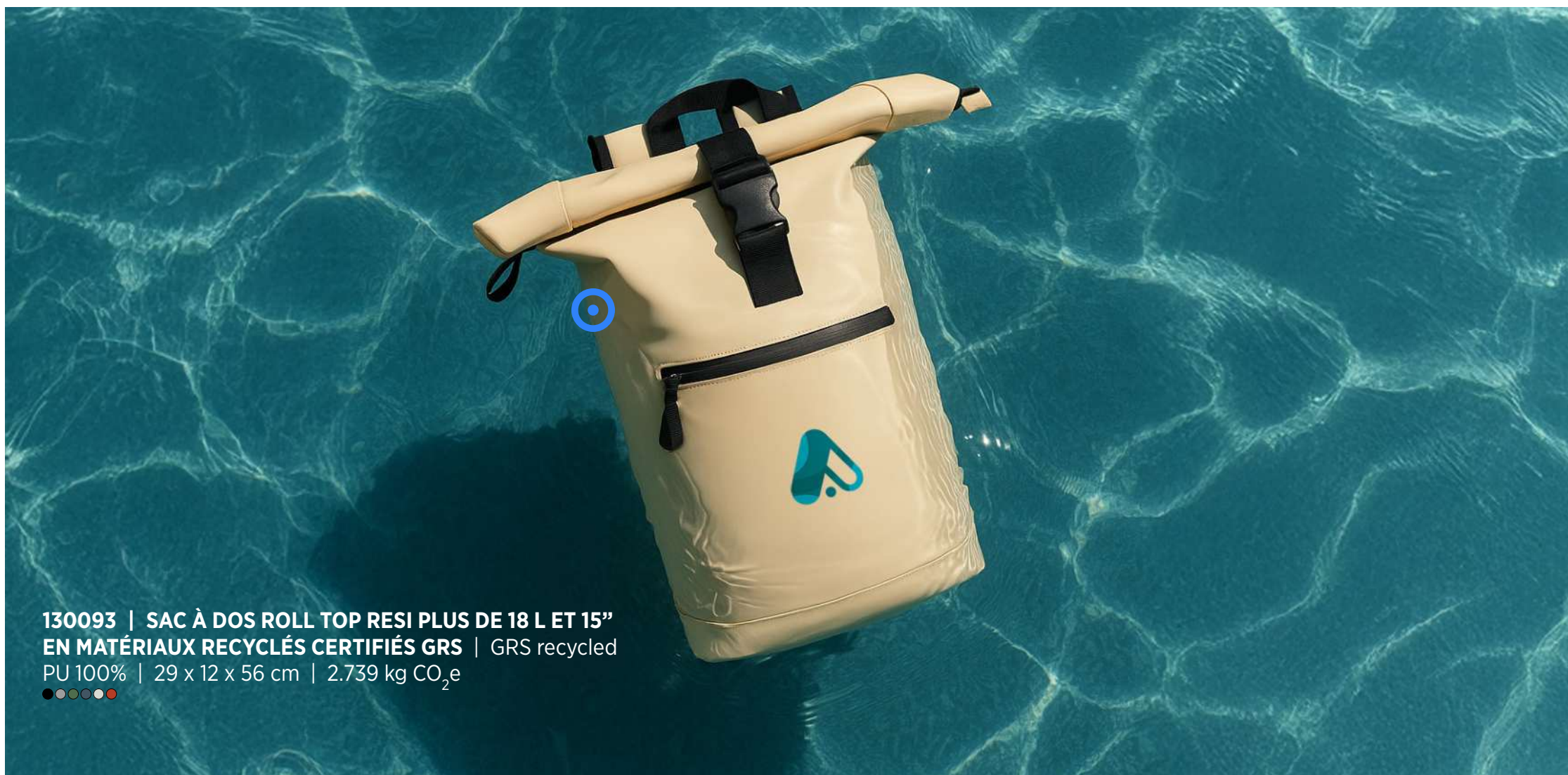

**130093 | SAC À DOS ROLL TOP RESI PLUS DE 18 L ET 15"**  
**EN MATÉRIAUX RECYCLÉS CERTIFIÉS GRS | GRS recycled**  
 PU 100% | 29 x 12 x 56 cm | 2.739 kg CO<sub>2</sub>e



**130084 | SAC À DOS POUR ORDINATEUR**  
**PORTABLE 15" LIBRA RECYCLÉ GRS DE**  
**15L | GRS certified recycled polyester**  
 100% | 33.5 x 10 x 45 cm | 3.986 kg CO<sub>2</sub>e

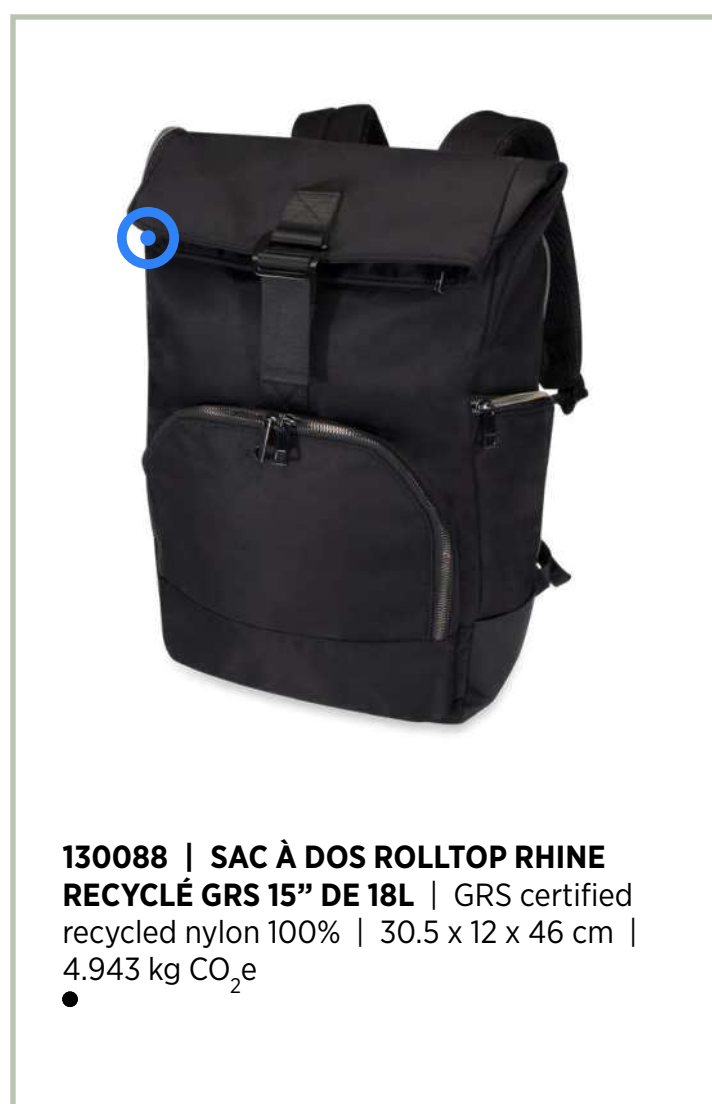

**130088 | SAC À DOS ROLLTOP RHINE**  
**RECYCLÉ GRS 15" DE 18L | GRS certified**  
 recycled nylon 100% | 30.5 x 12 x 46 cm |  
 4.943 kg CO<sub>2</sub>e



**130114 | SAC À DOS POUR ORDINATEUR**  
**PORTABLE PUFFER DE 15,6" RECYCLÉ**  
**ET CERTIFIÉ GRS, DE 15 L | GRS certified**  
 recycled polyester 100% | 28 x 15 x 44 cm |  
 1.291 kg CO<sub>2</sub>e





**120714 | SAC À DOS MODULAIRE ROAM RECYCLÉ CERTIFIÉ GRS |**  
GRS certified recycled polyester | 30 x 18.5 x 55 cm | 6.886 kg CO<sub>2</sub>e

**120762 | SAC À DOS DE VOYAGE  
POUR ORDINATEUR PORTABLE TRIP  
14" AWARE™ DE 9 L EN MATÉRIAUX  
RECYCLÉS |** Recycled Polyester 100% |  
9 x 27 x 38 cm | 2.87 kg CO<sub>2</sub>e



**120750 | SAC À DOS POUR ORDINATEUR  
PORTABLE 15,6" TURNER DE 12 L CERTIFIÉ  
GRS RECYCLÉ |** GRS recycled PU 51%, PU  
49% | 11.5 x 30.5 x 41 cm | 3.387 kg CO<sub>2</sub>e



**120705 | SAC À DOS TURNER RECYCLÉ  
GRS 8 LITRES |** PU, GRS recycled PU |  
31 x 8 x 41 cm | 3.891 kg CO<sub>2</sub>e





# EXPEDITION PRO SERIES



**130055 | SAC À DOS COMPACT POUR ORDINATEUR PORTABLE  
EXPEDITION PRO DE 12 L RECYCLÉ CERTIFIÉ GRS DE 15,6" | GRS  
certified recycled polyester | 29 x 11 x 43.5 cm | 5.743 kg CO<sub>2</sub>e**



**130056 | SAC À DOS POUR ORDINATEUR PORTABLE EXPEDITION  
PRO DE 25 L RECYCLÉ CERTIFIÉ GRS DE 15,6" | GRS certified recycled  
polyester | 30 x 18.5 x 44.5 cm | 7.249 kg CO<sub>2</sub>e**



**130057 | SAC À DOS EXTENSIBLE POUR ORDINATEUR PORTABLE  
17" EXPÉDITION PRO DE 35 L RECYCLÉ CERTIFIÉ GRS | GRS certified  
recycled polyester | 31 x 15 x 48 cm | 9.786 kg CO<sub>2</sub>e**

**THULE**  
C. 545-1



**120758 | SAC À DOS POUR ORDINATEUR PORTABLE 16" THULE ACHIEVER** | Nylon 50%, Polyester 50% | 45 x 28 x 25 cm | 8.239 kg CO<sub>2</sub>e



**120759 | SAC À DOS POUR ORDINATEUR PORTABLE 16" THULE LUMION RECYCLÉ** | Recycled Polyester 100% | 46 x 30 x 15 cm | 4.743 kg CO<sub>2</sub>e

 **case  
LOGIC**



**120776 | SAC À DOS POUR ORDINATEUR PORTABLE CASE LOGIC VARIATE 17" RECYCLÉ ET EXTENSIBLE** | Polyester 100% | 31.5 x 25 x 52 cm | 12.17 kg CO<sub>2</sub>e

 THE FINEST QUALITY  
**Herschel**  
SUPPLY CO. BRAND  
TRADE MARK



**120753 | SAC À DOS HERSCHEL CITY RECYCLÉ DE 16L** | Recycled Polyester 100% | 37 x 32.5 x 15 cm | 3.272 kg CO<sub>2</sub>e



M  
MOLESKINE



**130069 | SAC À DOS MOLESKINE METRO** | Rilsan® polyamide 100% | 31 x 13 x 47 cm | 8.896 kg CO<sub>2</sub>e



**130073 | SAC À DOS ROLLTOP MOLESKINE METRO** | Rilsan® polyamide 100% | 50 x 32 x 13 cm | 8.837 kg CO<sub>2</sub>e

# SACS À DOS FICELLE



NOUVEAU

**120791 | SAC PERU BLEND DE 5 L AVEC CORDON EN COTON RECYCLÉ 180 G/M2 CERTIFIÉ GRS** | GRS certified recycled cotton 60%, GRS certified recycled polyester 40% | 33 x 44 cm | 0.405 kg CO<sub>2</sub>e



**130099 | SAC DE SPORT NOMAD À CORDON EN MATÉRIAUX RECYCLÉS CERTIFIÉS GRS AVEC COMPARTIMENT INFÉRIEUR DE 18 L** | GRS certified recycled polyester 100% | 29 x 12 x 47 cm | 1.631 kg CO<sub>2</sub>e





NOUVEAU

**120781 | SAC REFERMABLE À CORDON ODISHA DE 5 L BIO CERTIFIÉ OCS 140 G/M<sup>2</sup> | Organic cotton 100% | 33 x 44 cm | 0.476 kg CO<sub>2</sub>e**  
 ●●●●●○



NOUVEAU

**120778 | SAC REFERMABLE À CORDON ODISHA DE 5 L BIO CERTIFIÉ OCS 100 G/M<sup>2</sup> | Organic cotton 100% | 33 x 44 cm | 0.367 kg CO<sub>2</sub>e**  
 ○



**120704 | SAC À DOS PHEEBS AVEC CORDON 150 G/M<sup>2</sup> AWARE™ | Recycled cotton, Recycled Polyester | 38 x 42 cm | 0.546 kg CO<sub>2</sub>e**  
 ●●○



**120575 | SAC À DOS OREGON EN COTON DE 140 G/M<sup>2</sup> AVEC CORDON DE SERRAGE 5L** | Cotton | 33 x 44 cm | 0.6 kg CO<sub>2</sub>e  
●●●●●●●○



**120761 | SAC DE 5 L AVEC CORDON OREGON BLEND EN COTON RECYCLÉ 140 G/M<sup>2</sup> CERTIFIÉ GRS** | GRS certified recycled cotton 60%, GRS certified recycled polyester 40% | 33 x 44 cm | 0.574 kg CO<sub>2</sub>e  
○●●●●●●●



**120735 | SAC AVEC CORDON OREGON EN COTON RECYCLÉ 140 G/M<sup>2</sup> CERTIFIÉ GRS** | GRS certified recycled cotton | 33 x 44 cm | 0.36 kg CO<sub>2</sub>e  
○●●●●●●○



**119619 | SAC À DOS PREMIUM NON TISSÉ ECO 5L** | PP Plastic non woven | 34 x 42 cm | 0.155 kg CO<sub>2</sub>e  
○●●●●●●●



**130080 | SAC À DOS AVEC CORDON EVERGREEN NON TISSÉ RECYCLÉ GRS DE 5L** | GRS certified recycled polyester 100% | 33 x 44 cm | 0.26 kg CO<sub>2</sub>e  
●○●●●●●●



120773 | SAC À DOS AVEC CORDON SHERPA RECYCLÉ GRS DE 9 L BEAR | GRS certified recycled polyester 100% | 34 x 15 x 44 cm | 1.594 kg CO<sub>2</sub>e



# SACS DE SHOPPING



NOUVEAU

**130112 | SAC SHOPPING DUO RECYCLÉ À DOUBLE LAMINAGE DE 18 L** | Recycled plastic 100% | 45 x 13.5 x 37.5 cm | 0.144 kg CO<sub>2</sub>e  
●○

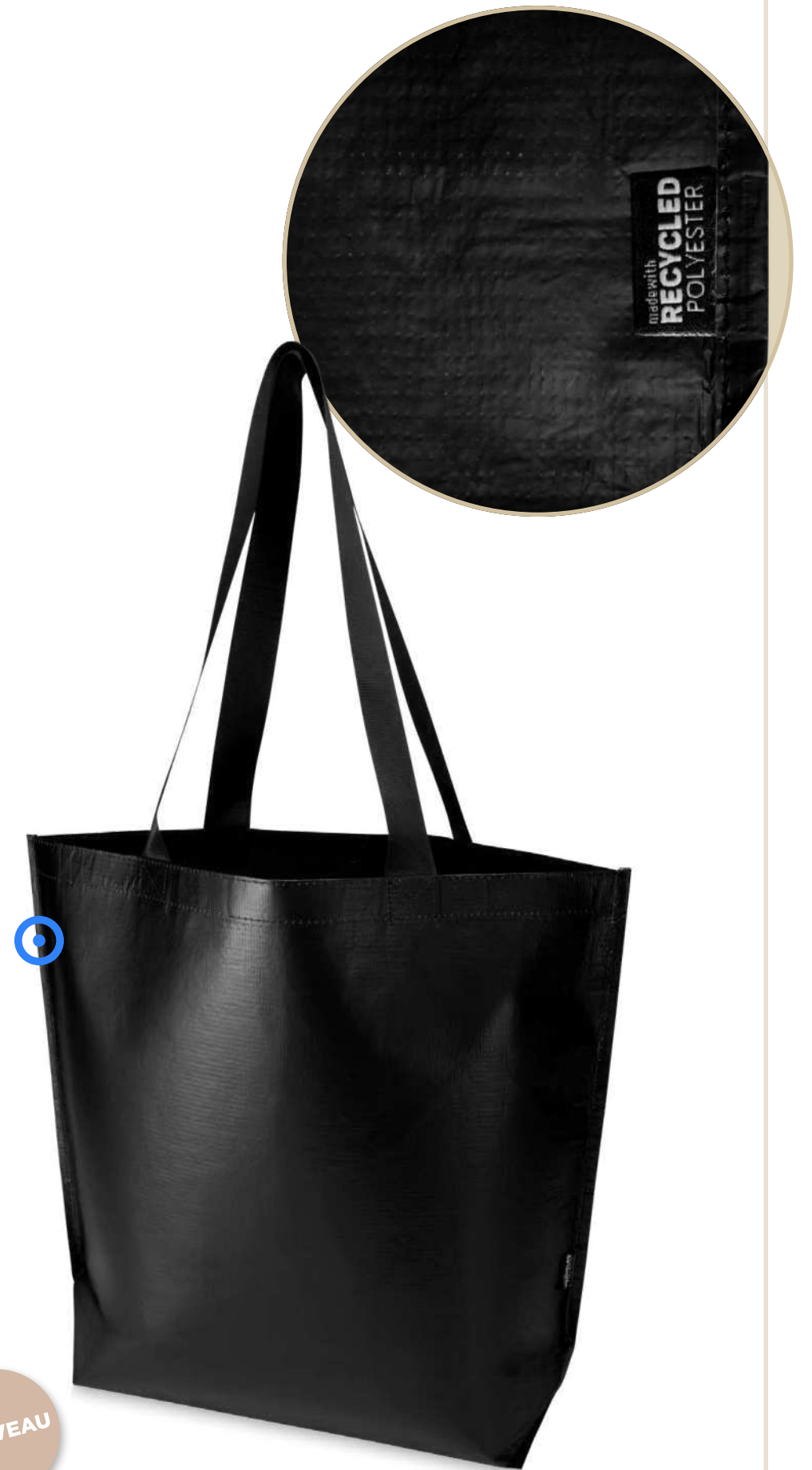

NOUVEAU

**130113 | SAC SHOPPING DUO OVERSIZE RECYCLÉ À DOUBLE LAMINAGE DE 30 L** | Recycled plastic 100% | 51 x 16.5 x 45.5 cm | 0.185 kg CO<sub>2</sub>e  
○●



**130075 | SAC SHOPPING À SOUFFLETS FELTA GRS EN FEUTRINE RECYCLÉE DE 20L** | GRS certified recycled polyester 100% | 45 x 14 x 33 cm | 0.159 kg CO<sub>2</sub>e  
●



**130081 | SAC SHOPPING LIBERTY NON TISSÉ RECYCLÉ GRS AVEC FOND RIGIDE DE 29L** | GRS certified recycled polyester 100% | 33 x 25.4 x 36 cm | 0.637 kg CO<sub>2</sub>e  
●○●●●●●



**130083 | SAC SHOPPING JUMBO EXTRA-LARGE NON TISSÉ RECYCLÉ GRS DE 65L** | GRS certified recycled polyester 100% | 52 x 38 x 35 cm | 0.956 kg CO<sub>2</sub>e  
●○



**130100 | SAC SHOPPING NOMAD YOGA DE 18 L EN MATÉRIAUX RECYCLÉS CERTIFIÉS GRS** | GRS certified recycled polyester 100% | 40 x 14 x 34 cm | 1.652 kg CO<sub>2</sub>e  
●●○



**130091 | SAC SHOPPING PLIABLE ECOFOLD DE 16 L EN RPET** | GRS certified recycled polyester 100% | 48 x 12 x 37 cm | 0.811 kg CO<sub>2</sub>e  
●○●●●○



**130116 | SAC SHOPPING PUFFER POUR ORDINATEUR PORTABLE 15,6" CERTIFIÉ GRS ET RECYCLÉ DE 18 L** | GRS certified recycled polyester 100% | 40 x 15.5 x 31 cm | 1.112 kg CO<sub>2</sub>e  
●○○



**120711 | SAC SHOPPING PAGE RECYCLÉ 500 G/M<sup>2</sup> POUR LIVRE AWARE™** | Recycled cotton 70%, Recycled Polyester 30% | 42 x 18 x 35 cm | 2.329 kg CO<sub>2</sub>e  
●●●●○



**120752 | SAC SHOPPING SIAM EN TISSU ÉPONGE RECYCLÉ GRS DE 13 L** | GRS certified recycled polyester 88%, Polyamide 12% | 50.5 x 35 x 11 cm | 1.745 kg CO<sub>2</sub>e  
●●●●○



**120712 | SAC SHOPPING WEEKENDER RECYCLÉ 500 G/M<sup>2</sup> AWARE™** | Recycled cotton, Recycled Polyester | 45 x 11 x 42 cm | 1.845 kg CO<sub>2</sub>e  
●●●●○





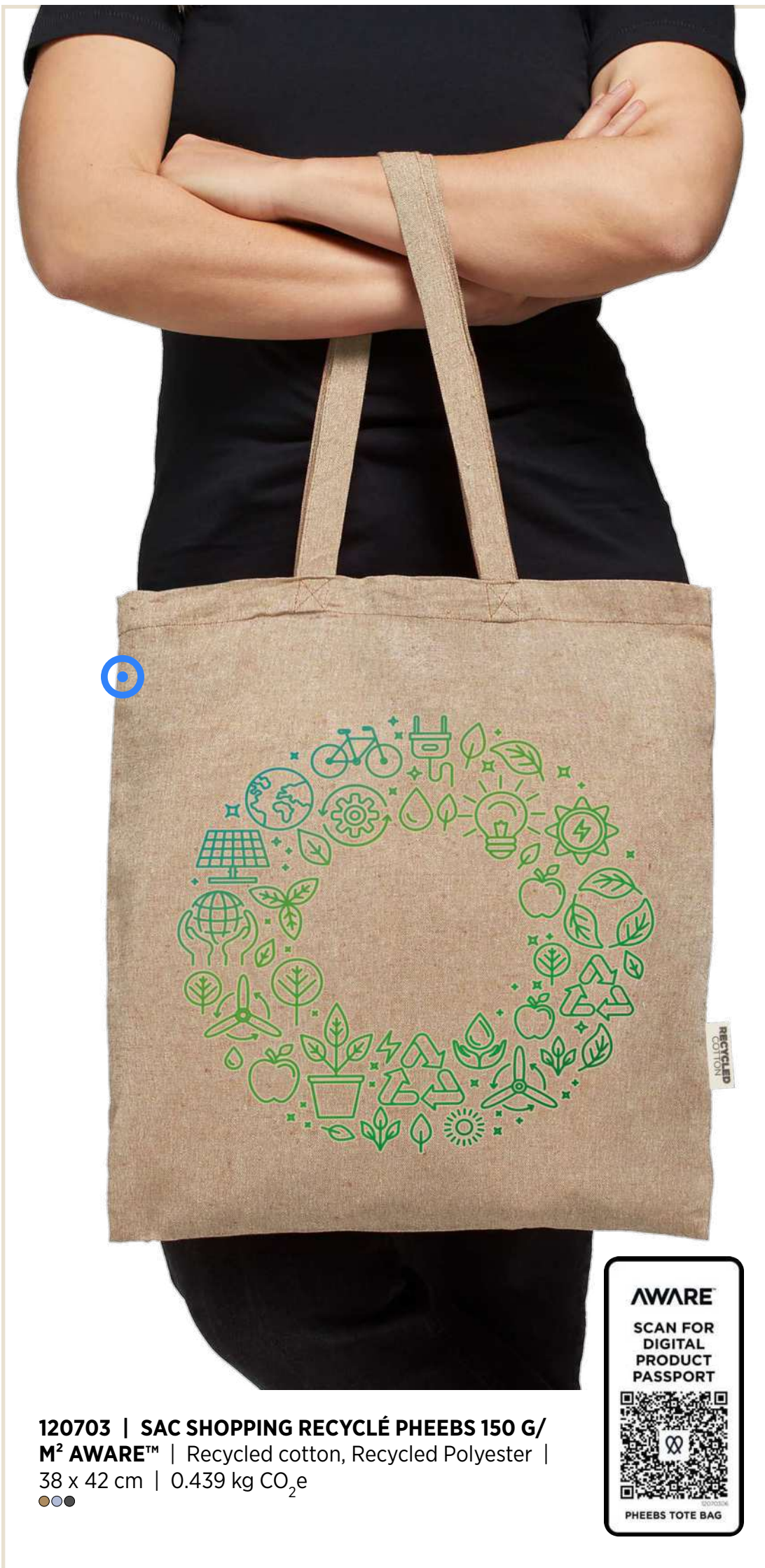

**120703 | SAC SHOPPING RECYCLÉ PHEEBS 150 G/M<sup>2</sup> AWARE™** | Recycled cotton, Recycled Polyester | 38 x 42 cm | 0.439 kg CO<sub>2</sub>e  
●●●



NOUVEAU

**120788 | SAC SHOPPING SIERRA PLIABLE EN COTON RECYCLÉ GRS 140 G/M<sup>2</sup> 7 L** | GRS certified recycled cotton 60%, GRS certified recycled polyester 40% | 59 x 41 cm | 0.861 kg CO<sub>2</sub>e  
●●●●●



NOUVEAU

**120789 | SAC SHOPPING PERU BLEND EN COTON RECYCLÉ GRS 180 G/M<sup>2</sup> 7 L** | GRS certified recycled cotton 60%, GRS certified recycled polyester 40% | 38 x 42 cm | 0.415 kg CO<sub>2</sub>e  
●●●●●



NOUVEAU

**120779 | SAC SHOPPING ODISHA DE 7 L  
BIO CERTIFIÉ OCS 100 G/M<sup>2</sup>** | Organic  
cotton 100% | 38 x 42 cm | 0.292 kg CO<sub>2</sub>e  
○



NOUVEAU

**120780 | SAC SHOPPING ODISHA DE 7 L  
BIO CERTIFIÉ OCS 140 G/M<sup>2</sup>** | Organic  
cotton 100% | 38 x 42 cm | 0.379 kg CO<sub>2</sub>e  
○●●●●○



NOUVEAU

**120782 | SAC SHOPPING ODISHA BIO  
OCS À LARGE FOND 180 G/M<sup>2</sup> DE 11 L** |  
Organic cotton 100% | 38 x 9 x 42 cm |  
0.488 kg CO<sub>2</sub>e  
●●●○●●



NOUVEAU

**120783 | SAC SHOPPING À SOUFFLETS ODISHA BIO OCS 180 G/M<sup>2</sup>  
DE 14 L** | Organic cotton 100% | 38 x 9 x 42 cm | 0.488 kg CO<sub>2</sub>e  
●●●○●●



NOUVEAU

**120786 | SAC SHOPPING ODISHA DE 10 L BIO CERTIFIÉ OCS 270 G/  
M<sup>2</sup>** | Organic cotton 100% | 38 x 9 x 42 cm | 0.813 kg CO<sub>2</sub>e  
○●●●●●



# MADRAS SERIES



**120181 | SAC SHOPPING COTON MADRAS 140 GR/M<sup>2</sup> 7L | Cotton 100% | 38 x 42 cm | 0.502 kg CO<sub>2</sub>e**  
 ●○●●●●●●●●●●●●●●●●



**120760 | SAC SHOPPING MADRAS BLEND EN COTON RECYCLÉ GRS 140 G/M<sup>2</sup> | GRS certified recycled cotton 60%, GRS certified recycled polyester 40% | 38 x 42 cm | 0.574 kg CO<sub>2</sub>e**  
 ●○●●●●●●●●●●●●●●●●

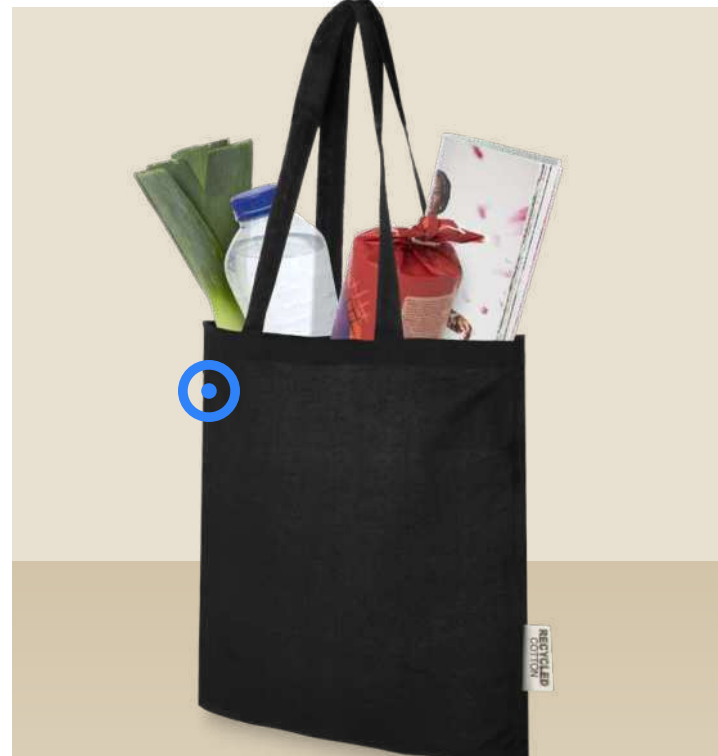

**120695 | SAC SHOPPING MADRAS EN COTON CERTIFIÉ GRS DE 140 G/M<sup>2</sup> DE 7 L | GRS certified recycled cotton 100% | 38 x 42 cm | 0.416 kg CO<sub>2</sub>e**  
 ●○●●●●●●●●●●●●●●●●



**120733 | SAC SHOPPING À SOUFFLETS MADRAS EN COTON RECYCLÉ 140 G/M<sup>2</sup> CERTIFIÉ GRS 12L | GRS certified recycled cotton | 38 x 8.5 x 41 cm | 0.495 kg CO<sub>2</sub>e**  
 ●○●●●●●●●●●●●●●●●●



**130051 | SAC SHOPPING CONVENTION ZEUS DE 6 L NON TISSÉ RECYCLÉ CERTIFIÉ GRS** | GRS certified recycled polyester | 38 x 40 cm | 0.26 kg CO<sub>2</sub>e  
●○●●●●●●



**119412 | SAC CONVENTION NON TISSÉ LARGE ZEUS 6L** | PP Plastic non woven 100% | 38 x 40 cm | 0.15 kg CO<sub>2</sub>e  
●●●●●●●●●●●●●●●●



**130103 | SAC SHOPPING ECOSEAL NON TISSÉ DE 5 L EN MATÉRIAUX RECYCLÉS CERTIFIÉS GRS** | GRS certified recycled polyester 100% | 34 x 43 cm | 0.166 kg CO<sub>2</sub>e  
●○●●●●●●



**130105 | SAC SHOPPING CONVENTION ECOSEAL DE 6 L NON TISSÉ EN MATÉRIAUX RECYCLÉS CERTIFIÉS GRS** | GRS certified recycled polyester 100% | 36 x 40 cm | 0.188 kg CO<sub>2</sub>e  
●○●●●●●●



**130106 | SAC SHOPPING À SOUFFLETS ECOSEAL NON TISSÉ RECYCLÉ ET CERTIFIÉ GRS DE 12 L** | GRS certified recycled polyester 100% | 36 x 9 x 40 cm | 0.289 kg CO<sub>2</sub>e  
●○●●●●●●



# ODESSA SERIES



NOUVEAU

**120787 | MINI SAC SHOPPING ODESSA À SOUFFLET EN COTON RECYCLÉ DE 9 L ET 220 G/M<sup>2</sup> CERTIFIÉ GRS** | GRS certified recycled cotton 100% | 26 x 16 x 22 cm | 0.68 kg CO<sub>2</sub>e  
●●



**120734 | SAC SHOPPING ODESSA EN COTON RECYCLÉ 220 G/M<sup>2</sup> CERTIFIÉ GRS 40L** | GRS certified recycled cotton | 57 x 16.5 x 42 cm | 1.17 kg CO<sub>2</sub>e  
●●●●○

**120135 | SAC COTON ODESSA 220 GR/M<sup>2</sup> 13L** | Cotton | 38 x 8.5 x 41 cm | 1.13 kg CO<sub>2</sub>e  
●●●●○●●●

**120710 | SAC SHOPPING ODESSA RECYCLÉ GRS DE 220 GR/M<sup>2</sup> CAPACITÉ 13 LITRES** | Recycled cotton 100% | 38 x 8.5 x 41 cm | 0.759 kg CO<sub>2</sub>e  
●○●●●



**119179 | SAC DE PLAGE PANAMA 20L** | Polyester 100% |  
47 x 17 x 36 cm | 1.53 kg CO<sub>2</sub>e  
●●●●●●●●●●



**130052 | SAC SHOPPING PANAMA DE 20 L AVEC FERMETURE  
ÉCLAIR RECYCLÉ CERTIFIÉ GRS** | GRS certified recycled  
polyester | 47 x 17 x 36 cm | 1.449 kg CO<sub>2</sub>e  
●●●●●●●●●●



**120736 | SAC SHOPPING FLORIDA  
CERTIFIÉ GRS 270 G/M<sup>2</sup> 10L** | Cotton  
100% | 38 x 9 x 42 cm | 1.577 kg CO<sub>2</sub>e  
●●●●●●●●●●



**120737 | SAC SHOPPING À SOUFFLETS  
FLORIDA CERTIFIÉ GRS 270 G/M<sup>2</sup>  
14L** | Cotton 100% | 38 x 9 x 42 cm |  
1.322 kg CO<sub>2</sub>e  
●●●●●●●●●●



**120744 | TOTE BAG DE PLAGE FLORIDA  
RECYCLÉ GRS 270 G/M<sup>2</sup>** | GRS certified  
recycled cotton 100% | 40 x 39 x 15 cm |  
1.463 kg CO<sub>2</sub>e  
●●●●●●●●●●



**120749 | SAC SHOPPING SAM EN COTON RECYCLÉ GRS 320 G/M<sup>2</sup>** | GRS certified recycled cotton 100% | 34 x 48 x 18 cm | 1.407 kg CO<sub>2</sub>e  
●●●



**120706 | SAC SHOPPING TURNER RECYCLÉ GRS 6 LITRES** | PU, GRS recycled PU | 38 x 6 x 42 cm | 1.768 kg CO<sub>2</sub>e  
●



**120800 | MINI SAC SHOPPING SAM EN COTON RECYCLÉ GRS 320 G/M<sup>2</sup>** | GRS certified recycled cotton 100% | 33 x 15 x 28 cm | 1.013 kg CO<sub>2</sub>e  
●●●

# SACS POUR TABLETTE ET ORDINATEUR PORTABLE



**120654 | HOUSSE POUR ORDINATEUR PORTABLE RECLAIM 14"**  
**RECYCLÉ GRS BICOLORE DE 2,5 L** | GRS certified recycled polyester |  
25.5 x 3 x 35.5 cm | 1.449 kg CO<sub>2</sub>e  
●



**130085 | SACOCHE 2-EN-1 LIBRA POUR ORDINATEUR PORTABLE**  
**14" RECYCLÉ GRS DE 3L** | GRS certified recycled polyester 100% |  
39 x 2.5 x 28 cm | 2.174 kg CO<sub>2</sub>e  
●●



**120775 | HOUSSE POUR ORDINATEUR PORTABLE BEAR SHERPA**  
**DE 2 L RECYCLÉE GRS 13"** | GRS certified recycled polyester 100% |  
33.5 x 2 x 24 cm | 1.159 kg CO<sub>2</sub>e  
○●



**120724 | SAC RECYCLÉ POUR ORDINATEUR PORTABLE 15,6" CASE LOGIC INVIGO** | Recycled Polyester 100% | 39.5 x 43.5 x 5.5 cm | 2.883 kg CO<sub>2</sub>e

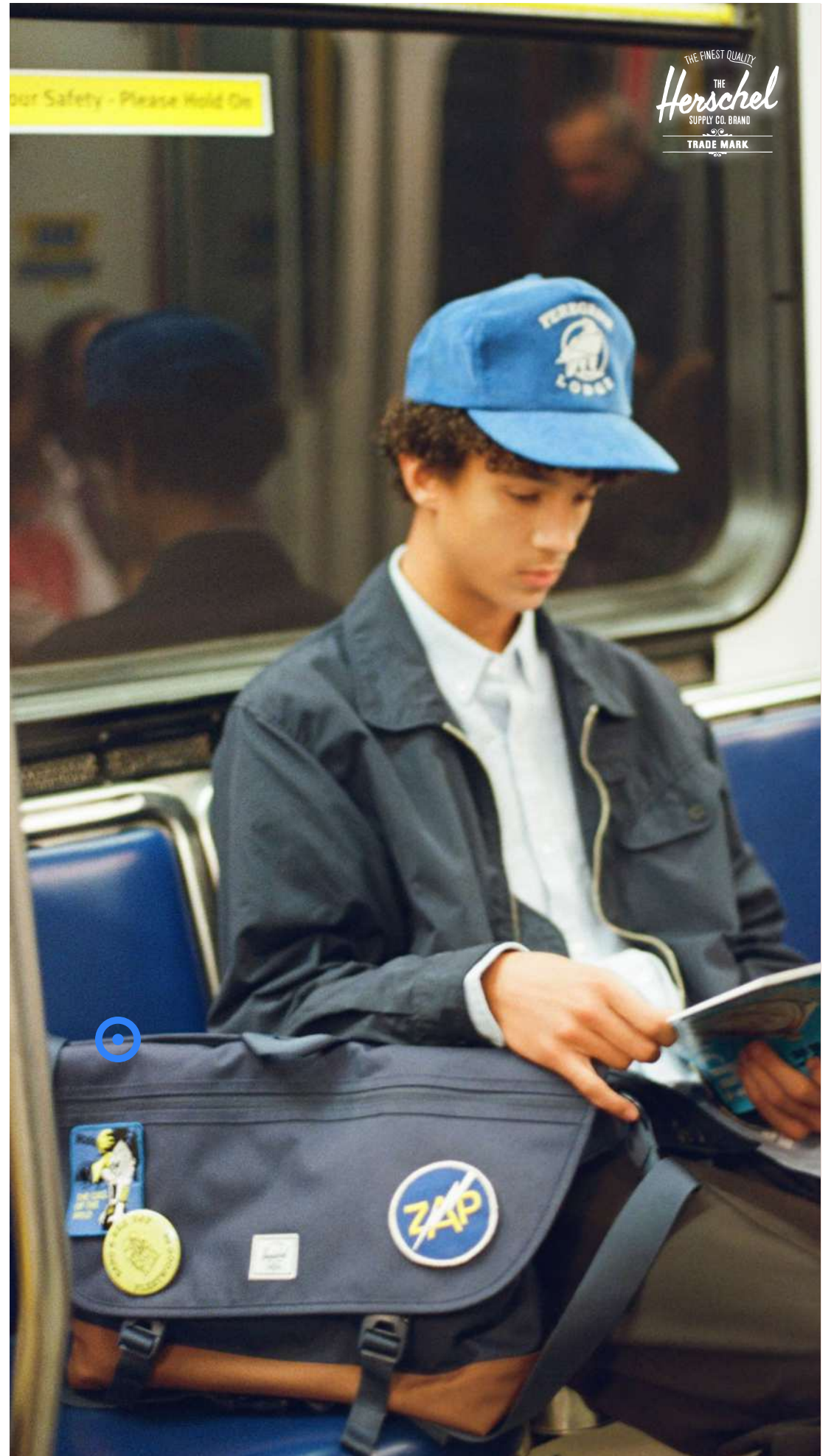

**120757 | SACOCHE À BANDOULIÈRE HERSCHEL COVE RECYCLÉE DE 22,5 L** | Recycled Polyester 100% | 38 x 15 x 31.5 cm | 3.999 kg CO<sub>2</sub>e

# SACS ISOTHERMES



**130092 | SAC ISOTHERME PLIABLE ECOFOLD DE 15 L EN RPET** | GRS certified recycled polyester 100% | 42 x 12.5 x 41 cm | 0.913 kg CO<sub>2</sub>e  
●○●●●○



NOUVEAU

**130119 | SAC À DOS ISOTHERME RESI PLUS RECYCLÉ ET CERTIFIÉ GRS DE 18 L** | GRS recycled PU 100% | 31 x 14 x 40 cm | 2.432 kg CO<sub>2</sub>e  
●●○



NOUVEAU

**130126 | SAC ISOTHERME RECANVAS POUR LE DÉJEUNER RECYCLÉ CERTIFIÉ GRS DE 5 L** | GRS certified recycled cotton 30%, GRS certified recycled polyester 70% | 19 x 13.5 x 20 cm | 0.647 kg CO<sub>2</sub>e  
●●○



**130079 | SAC SHOPPING PANAMA RECYCLÉ GRS ISOTHERME DE PLAGE AVEC POIGNÉES EN CORDELETTE 23L** | GRS certified recycled polyester 100% | 55 x 15 x 39 cm | 2.392 kg CO<sub>2</sub>e  
●○●●●●



# TUNDRA SERIES



NOUVEAU

**130120 | SAC À DOS ISOTHERME 20 L TUNDRA RECYCLÉ ET CERTIFIÉ GRS POUR PIQUE-NIQUE AVEC ENSEMBLE DE COUVERTS |**  
GRS certified recycled polyester 100% | 29 x 18 x 40.5 cm | 2.31 kg CO<sub>2</sub>e  
●●○



**130065 | SAC ISOTHERME 6 CANETTES TUNDRA EN RPET CERTIFIÉ GRS 5L |**  
GRS certified recycled polyester 100% | 25 x 15.5 x 14.5 cm | 1.326 kg CO<sub>2</sub>e  
●●○



**130066 | SAC ISOTHERME TUNDRA EN RPET CERTIFIÉ GRS 13L |**  
GRS certified recycled polyester 100% | 30 x 20 x 25 cm | 2.428 kg CO<sub>2</sub>e  
●●●



**120616 | SAC À DOS ISOTHERME TUNDRA EN RPET. 12L |**  
Recycled Polyester 100% | 25.5 x 16.5 x 32.5 cm | 2.495 kg CO<sub>2</sub>e  
●●●

# TROLLEYS ET VALISES



**130097 | VALISE EXTENSIBLE ROVER DE 70 L ET 24" EN MATÉRIAUX RECYCLÉS CERTIFIÉS GRS** | GRS certified recycled ABS 100% | 26.5 x 41 x 66 cm | 9.3 kg CO<sub>2</sub>e  
●○



**130049 | VALISE CABINE ROVER DE 20" ET 40 L RECYCLÉE GRS** | GRS certified recycled ABS | 35 x 21.5 x 55 cm | 5.929 kg CO<sub>2</sub>e  
●●●●



**130087 | VALISE CABINE ROVER PRO DE 20" ET 40L RECYCLÉE GRS** | GRS certified recycled ABS 100% | 35 x 23 x 57 cm | 8.424 kg CO<sub>2</sub>e  
●○



120743 | VALISE DE CABINE THULE SUBTERRA 2 À ROULETTES | Polyester 100% | 38 x 26 x 57 cm | 25.92 kg CO<sub>2</sub>e

# SACS DE VOYAGE



Une sélection polyvalente de sacs de voyage, parfaits pour répondre à divers besoins et promouvoir une marque. Des sacs de sport spacieux aux sacs à bandoulière compacts, en passant par les sacs banane et les étuis pour téléphone, la gamme couvre tous les besoins. Avec de multiples options d'impression disponibles, notamment la sérigraphie et la broderie, ces sacs permettent à une marque de voyager avec style.



**130077 | SAC DE VOYAGE FELTA RECYCLÉ GRS DE 35L** | GRS certified recycled polyester 100% | 50 x 25 x 30 cm | 3.117 kg CO<sub>2</sub>e



**130078 | POCLETTE ROSS RECYCLÉE GRS POUR TÉLÉPHONE PORTABLE** | GRS certified recycled polyester 100% | 10 x 4.5 x 19 cm | 0.543 kg CO<sub>2</sub>e



NOUVEAU

**130131 | POCLETTE DE VOYAGE INTELLIGENTE ROSS RECYCLÉE ET CERTIFIÉE GRS** | GRS certified recycled polyester 100% | 13 x 22 cm | 0.231 kg CO<sub>2</sub>e



NOUVEAU

**130125 | SAC DE VOYAGE RECANVAS RECYCLÉ ET CERTIFIÉ GRS DE 40 L** | GRS certified recycled cotton 30%, GRS certified recycled polyester 70% | 57 x 28 x 33 cm | 2.618 kg CO<sub>2</sub>e



**130053 | SAC BANDOULIÈRE BYRON DE 2 L RECYCLÉ CERTIFIÉ**  
GRS | GRS certified recycled polyester | 17 x 5 x 23.5 cm |  
0.724 kg CO<sub>2</sub>e  
●●●●●●●●●●



**130054 | SAC BANANE BYRON DE 1,5 L RECYCLÉ** | Recycled  
Polyester | 31 x 7 x 16.5 cm | 0.724 kg CO<sub>2</sub>e  
●●●●●●●●●●



**120747 | SAC DE VOYAGE PORTER 500 G/M<sup>2</sup> AWARE™**  
RECYCLÉ 50 L | Recycled cotton 70%, Recycled Polyester 30% |  
55 x 30 x 30 cm | 4.193 kg CO<sub>2</sub>e  
●●●●



**120763 | SAC DE VOYAGE TRIP AWARE™ DE 42 L EN**  
MATÉRIAUX RECYCLÉS | Recycled Polyester 100% |  
25 x 48 x 35 cm | 3.812 kg CO<sub>2</sub>e  
●●●●







**120764 | SAC BANDOULIÈRE DE VOYAGE TRIP AWARE™ DE 1 L EN MATÉRIAUX RECYCLÉS** | Recycled Polyester 100% | 5 x 18.5 x 14 cm | 0.942 kg CO<sub>2</sub>e  
●●●

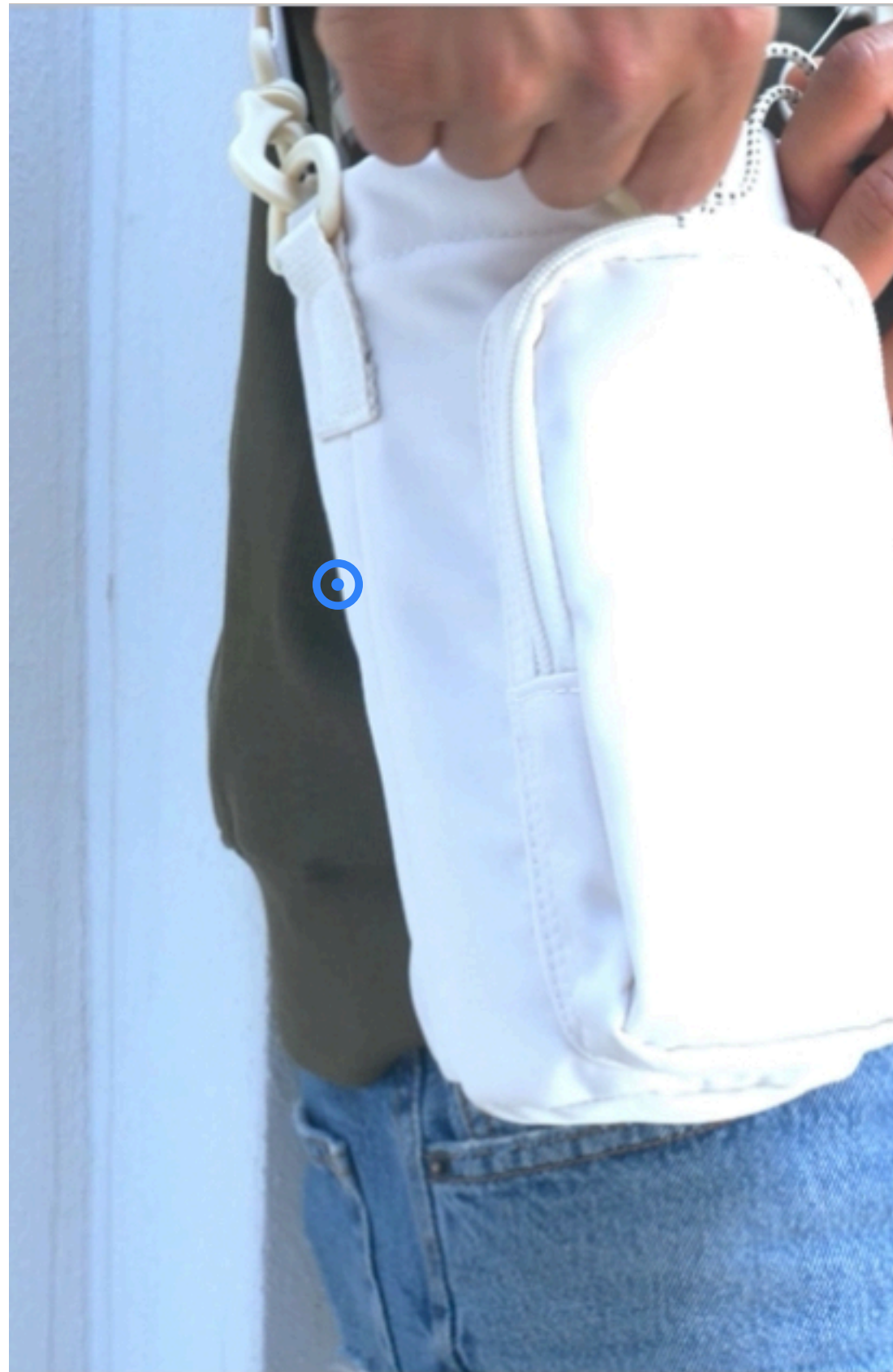

AWARE  
SCAN FOR  
DIGITAL  
PRODUCT  
PASSPORT  
TRIP TRAVEL  
CROSSBODY BAG



**120745 | SAC BANDOULIÈRE RECYCLÉ CRESCENT 500 G/ M<sup>2</sup> AWARE™** | Recycled cotton 70%, Recycled Polyester 30% | 27 x 8 x 13 cm | 1.776 kg CO<sub>2</sub>e  
●●●●

**120765 | SAC PORTE-BOUEILLE TRIP AWARE™ DE 2 L EN MATÉRIAUX RECYCLÉS** | Recycled Polyester 100% | 10 x 10 x 21 cm | 0.891 kg CO<sub>2</sub>e  
●●●



AWARE  
SCAN FOR  
DIGITAL  
PRODUCT  
PASSPORT  
TRIP TRAVEL  
BOTTLE BAG



**130089 | SAC DE VOYAGE RHINE EXTENSIBLE RECYCLÉ DE 35L |**  
GRS certified recycled nylon 100% | 50 x 24 x 30 cm | 6.793 kg CO<sub>2</sub>e



**120751 | SAC DE VOYAGE TURNER DE 15,6" CERTIFIÉ GRS  
RECYCLÉ DE 36 L |** GRS recycled PU 51%, PU 49% | 52 x 29 x 27 cm |  
3.387 kg CO<sub>2</sub>e



**130115 | SAC DE VOYAGE PUFFER RECYCLÉ CERTIFIÉ GRS AVEC FOND ISOLÉ DE 30 L |** GRS certified recycled polyester 100% | 48 x 18.5 x 35 cm |  
1.857 kg CO<sub>2</sub>e

NOUVEAU



**120774 | BANANE SHERPA RECYCLÉE GRS DE 3 L BEAR** | GRS certified recycled polyester 100% | 33 x 7 x 16 cm | 1.148 kg CO<sub>2</sub>e  
●●



**130118 | SAC POUR LA TAILLE PUFFER RECYCLÉ CERTIFIÉ GRS DE 1,5 L** | GRS certified recycled polyester 100% | 23 x 5.5 x 14.5 cm | 0.04 kg CO<sub>2</sub>e  
●○○



**120693 | SAC DE SPORT HERSCHEL NOVEL™, RECYCLÉ, DE 43 L** | Recycled Polyester 100% | 30 x 52 x 28 cm | 6.544 kg CO<sub>2</sub>e  
●●○

# ACCESSOIRES DE VOYAGE



NOUVEAU

**120797 | SAC CADEAU BIO OCS ODISHA 140 G/M2 30 X 25 CM |**  
Organic cotton 100% | 30 x 25 cm | 0.201 kg CO<sub>2</sub>e



NOUVEAU

**120796 | SAC CADEAU BIO OCS ODISHA 140 G/M2 15 X 10 CM |**  
Organic cotton 100% | 15 x 10 cm | 0.057 kg CO<sub>2</sub>e



NOUVEAU

**120798 | SAC CADEAU BIO OCS ODISHA 140 G/M2 42 X 30 CM |**  
Organic cotton 100% | 42 x 30 cm | 0.287 kg CO<sub>2</sub>e



**130127 | ÉTIQUETTE À BAGAGE TRAVELER** | ABS Plastic 100% | 5.4 x 9.5 cm | 0.066 kg CO<sub>2</sub>e  
●●○

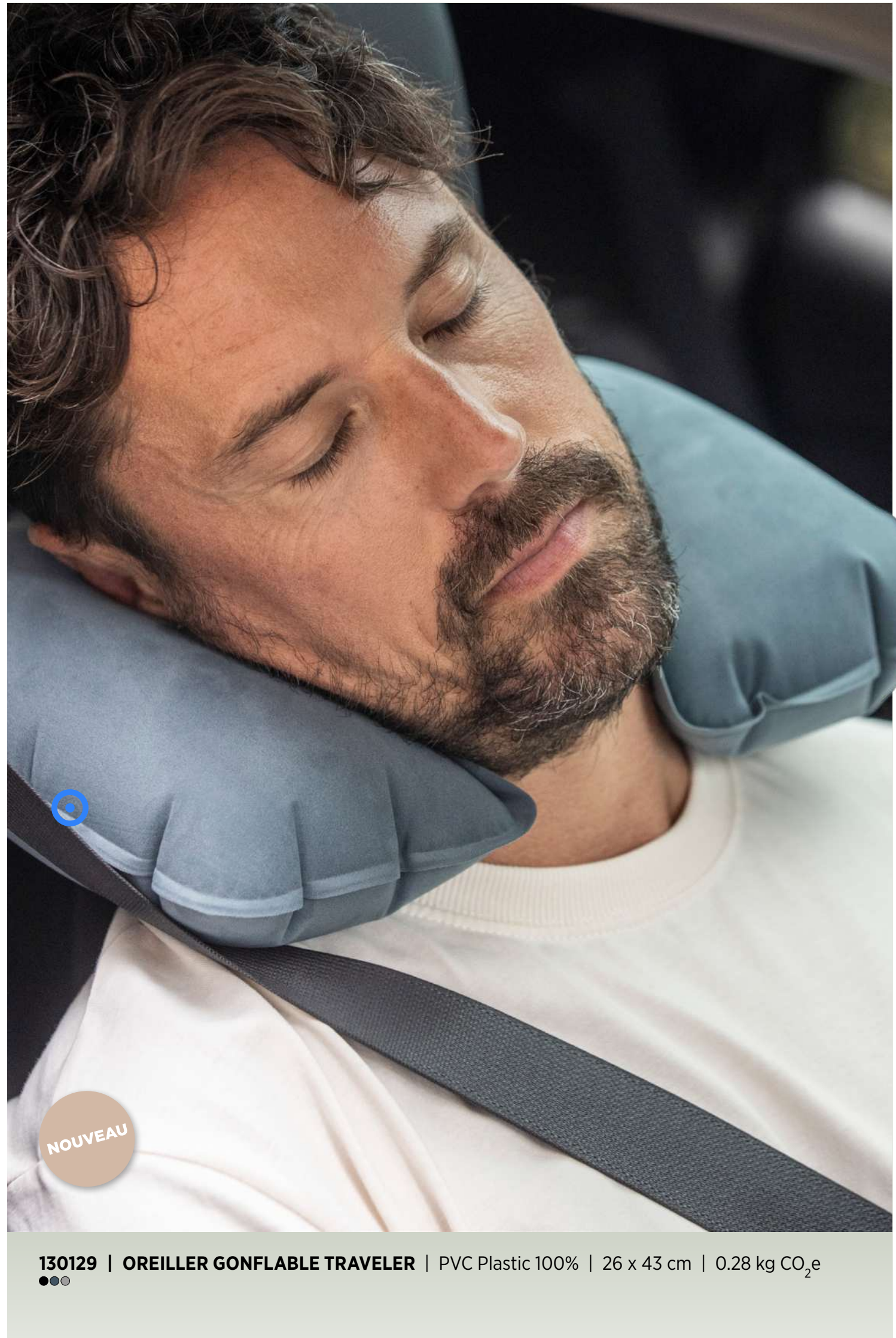

**130129 | OREILLER GONFLABLE TRAVELER** | PVC Plastic 100% | 26 x 43 cm | 0.28 kg CO<sub>2</sub>e  
●●○



NOUVEAU

**130128 | MASQUE POUR LES YEUX TRAVELER** | Micro Polyester 100% | 18.5 x 9.5 cm | 0.038 kg CO<sub>2</sub>e  
●●○



NOUVEAU

**130130 | CADENAS POUR BAGAGES TRAVELER** | Zinc alloy 100% | 2.1 x 0.8 x 6.3 cm | 0.123 kg CO<sub>2</sub>e  
●●○



NOUVEAU

**130132 | PETITE POCLETTE BYRON CLIP & GO RECYCLÉE CERTIFIÉE GRS DE 0,2 L** | GRS certified recycled polyester 100% | 7.5 x 2.5 x 11 cm | 0.085 kg CO<sub>2</sub>e

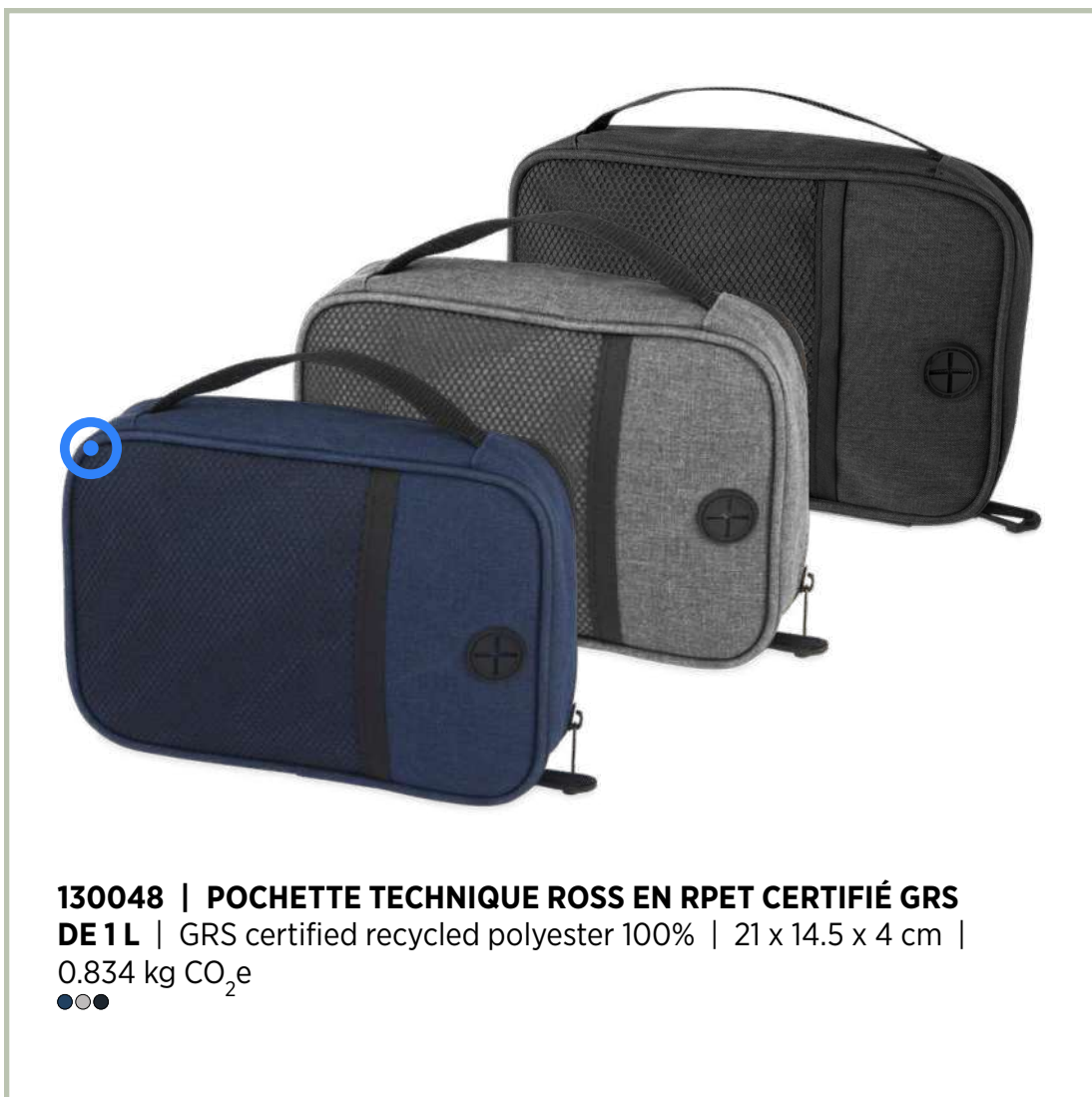

**130048 | POCLETTE TECHNIQUE ROSS EN RPET CERTIFIÉ GRS DE 1 L** | GRS certified recycled polyester 100% | 21 x 14.5 x 4 cm | 0.834 kg CO<sub>2</sub>e



**130058 | PORTE-PASSEPORT RFID ROSS EN RPET CERTIFIÉ GRS** | GRS certified recycled polyester 100% | 10 x 1 x 14 cm | 0.507 kg CO<sub>2</sub>e





NOUVEAU

**130121 | POCLETTE TECHNIQUE RESI PLUS RECYCLÉE CERTIFIÉE GRS DE 1 L** | GRS recycled PU 100% | 21.5 x 5 x 13 cm | 0.55 kg CO<sub>2</sub>e  
●●○



**130076 | POCLETTE POUR LUNETTES FELTA RECYCLÉE GRS** | GRS certified recycled polyester 100% | 18 x 9 cm | 0.086 kg CO<sub>2</sub>e  
○



**120777 | SAC D'ACCESSOIRES RECYCLÉ CASE LOGIC INVIGO** | Polyester 100% | 15 x 5 x 24.5 cm | 1.141 kg CO<sub>2</sub>e  
●



**130102 | CEINTURE DE COURSE NOMAD EN MATÉRIAUX RECYCLÉS CERTIFIÉS GRS** | GRS certified recycled polyester 100% | 49 x 11.5 cm | 0.695 kg CO<sub>2</sub>e



**120708 | POCHETTE ORGANISEUR TURNER RECYCLÉE GRS** | PU, GRS recycled PU | 25 x 18 cm | 0.682 kg CO<sub>2</sub>e



**120756 | PORTE-CARTES RFID HERSCHEL CHARLIE RECYCLÉ** | Recycled Polyester 100% | 7.5 x 10 cm | 0.291 kg CO<sub>2</sub>e



# TROUSSES DE TOILETTE



NOUVEAU

**120770 | ORGANISATEUR DE MAQUILLAGE MUSE EN RPET CERTIFIÉ GRS** | GRS certified recycled polyester 100% | 25 x 18.5 x 9 cm | 0.346 kg CO<sub>2</sub>e  
●○○●



NOUVEAU

**120771 | TROUSSE DE TOILETTE MUSE EN RPET CERTIFIÉE GRS** | GRS certified recycled polyester 100% | 18 x 9.5 x 17 cm | 0.144 kg CO<sub>2</sub>e  
●○○●



NOUVEAU

**120772 | TROUSSE DE TOILETTE MUSE EN RPET CERTIFIÉE GRS** | GRS certified recycled polyester 100% | 22.5 x 7 x 14 cm | 0.144 kg CO<sub>2</sub>e  
●○○●



120784 | TROUSSE DE TOILETTE ODISHA DE 1 L BIO CERTIFIÉE OCS 180 G/M<sup>2</sup> | Organic cotton 100% | 24 x 6 x 17 cm | 0.114 kg CO<sub>2</sub>e  
 ●●●●●●



120785 | GRANDE POCLETTE À ACCESSOIRES ODISHA DE 3 L BIO CERTIFIÉE OCS 180 G/M<sup>2</sup> | Organic cotton 100% | 29 x 16 x 18 cm | 0.143 kg CO<sub>2</sub>e  
 ●●●●●●

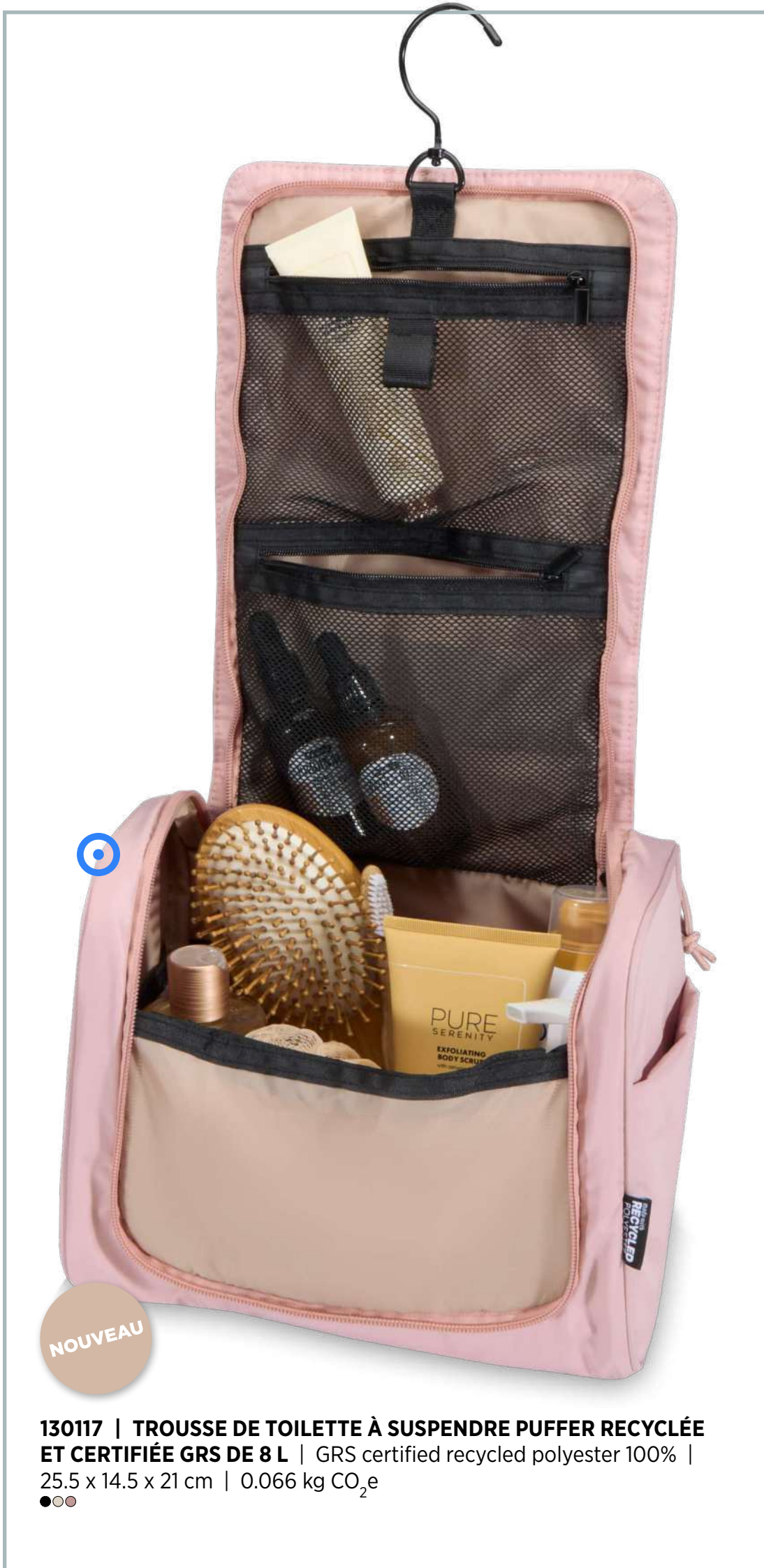

NOUVEAU

**130117 | TROUSSE DE TOILETTE À SUSPENDRE PUFFER RECYCLÉE ET CERTIFIÉE GRS DE 8 L** | GRS certified recycled polyester 100% | 25.5 x 14.5 x 21 cm | 0.066 kg CO<sub>2</sub>e  
●●●



**120716 | TROUSSE DE TOILETTE MODULAIRE ROAM RECYCLÉE CERTIFIÉE GRS** | GRS certified recycled polyester | 23.5 x 5.5 x 16 cm | 1.449 kg CO<sub>2</sub>e  
●●



**120746 | ORGANISEUR DE PRODUITS DE TOILETTE PACK 500 G/M<sup>2</sup> AWARE™ RECYCLÉ** | Recycled cotton 70%, Recycled Polyester 30% | 21.6 x 14 x 14 cm | 1.974 kg CO<sub>2</sub>e  
○●●●○

**AWARE**  
SCAN FOR  
DIGITAL  
PRODUCT  
PASSPORT

PACK  
TOILETRY ORGANISER



**120766 | SAC DE TOILETTE DE VOYAGE TRIP AWARE™ DE 6 L EN MATÉRIAUX RECYCLÉS** | Recycled Polyester | 14.5 x 23 x 18.5 cm | 1.368 kg CO<sub>2</sub>e  
●○○



**120767 | Trousse de toilette de voyage trip AWARE™ DE 2 L EN MATÉRIAUX RECYCLÉS** | Recycled Polyester 100% | 6 x 24 x 14.5 cm | 0.391 kg CO<sub>2</sub>e  
●○○



**120768 | SET DE TROUSSES DE TOILETTE RECYCLÉES GRS SWIFT** | GRS certified recycled polyester 100% | 32 x 8 x 21 cm | 0.579 kg CO<sub>2</sub>e  
●○○



**120769 | SET DE TROUSSES DE TOILETTE EN VELVET GOMME RECYCLÉES GRS SWIFT** | GRS certified recycled polyester 100% | 32 x 8 x 21 cm | 0.688 kg CO<sub>2</sub>e  
●●●

# SACS ISSUS DE SOURCES RESPONSABLES

La transparence et la vérification sont au cœur de notre collection de sacs certifiés. Chaque produit utilise des matériaux validés par des normes tierces reconnues.



120765

## TECHNOLOGIE BLOCKCHAIN

120712



120704

## SACS DURABLES

120762





La certification **OCS** confirme le pourcentage de coton biologique utilisé et permet la traçabilité tout au long de la chaîne d'approvisionnement. Les matériaux recyclés **Aware™** intègrent une technologie de traçabilité et une technologie blockchain pour vérifier les déclarations relatives au contenu recyclé.

La gamme comprend des sacs à cordon légers, des cabas résistants, des sacs de week-end et des accessoires de voyage, alliant un design pratique à un approvisionnement en matériaux vérifié de manière indépendante.



120747



120745



120763



1260766

COTON  
**BIOLOGIQUE**

**Let's move forward >>**  
to a lower impact

**SERIE:**  
UNE QUALITÉ,  
PLUSIEURS SACS

Au sein de notre collection de sacs, nous proposons des séries spécialement conçues : des groupes de modèles différents fabriqués à partir des mêmes matériaux de haute qualité et dans des couleurs assorties. Vous pouvez ainsi offrir un sac à dos aux nouveaux employés et distribuer des cabas, des sacs à bandoulière ou des pochettes lors de différents événements, le tout parfaitement assorti et orné de votre logo.



DESIGN  
**CLASSIQUE**



**TURNER**



# NOMAD



En même temps, ces séries offrent aux gens la liberté de choisir leur style préféré. De la série Nomad à la série Byron ou Puffer, chaque modèle complète les autres tout en permettant à chacun de choisir celui qui lui convient le mieux. Le résultat ? Des sacs promotionnels coordonnés, élégants et personnalisés pour toutes les occasions.

## MODE DE VIE ACTIF

# PUFFER



## TOUCHER DOUX

# BYRON



## POLYESTER RECYCLÉ CERTIFIÉ GRS



# ANYWHERE IT MAY TAKE YOU

Depuis près de 40 ans, Case Logic développe et conçoit d'excellents sacs et étuis pour les appareils électroniques portables. En commençant par deux boîtiers de rangement pour cassettes audio, ils ont contribué à créer et à développer le domaine en pleine expansion du stockage audio. La musique a changé, la technologie a évolué et le mot "mobile" a pris une toute nouvelle signification.

Avec des produits tels que des sacs pour ordinateurs portables, des sacs pour l'école, l'université et le travail, des étuis pour tablettes, des housses pour ordinateurs portables et des sacs pour appareils photo, ils concilient performance et style pour une vie mobile dans un environnement urbain.





# BIENVENUE CHEZ HERSCHEL SUPPLY

Herschel Supply tire son nom d'une petite ville du Saskatchewan, où trois générations de la famille des fondateurs ont grandi. Lorsqu'ils étaient enfants, Herschel n'avait pas de limites et représentait une liberté de création infinie. Aujourd'hui, la marque conçoit des produits classiques qui allient style, qualité et utilité, tout en mettant l'accent sur le développement durable.



**THULE**<sup>®</sup>  
SWEDEN





# OÙ QUE VOUS MÈNE VOTRE PASSION

Thule a été fondé en 1942, lorsque Erik Thulin, un véritable amoureux de la nature, a apposé le nom Thule sur un piège à brochet (un engin de pêche) qu'il a conçu et commencé à vendre aux pêcheurs de Scandinavie. Sous la devise "Bring your life", Thule propose une large gamme de produits haut de gamme pour les personnes actives qui leur permettent d'emporter ce qui leur tient le plus à cœur - en toute sécurité, facilement et avec style.

Des sacs pour appareils photo aux housses pour ordinateurs portables, des bagages et des sacs de sport aux sacs pour la journée et aux sacs besace, la gamme de sacs Thule se compose de différents sacs intelligents qui fonctionnent aussi bien sur les vélos, les voitures et les autres moyens de transport que lorsqu'ils sont portés sur soi. Les sacs, bagages et sacs à dos Thule s'adaptent au rythme rapide de la vie en ville ou au défi de la vie dans la nature.

# CREATE YOUR OWN

Vous souhaitez créer votre propre produit sur mesure avec des matériaux personnalisés, des produits aux couleurs PMS de votre entreprise, des accessoires spéciaux ou une impression unique ? Avec Create Your Own, tout est possible. Et ce, en quelques étapes simples.

## Create Your Own sacs

Un sac est une toile vierge sur laquelle vous pouvez afficher un message ou une marque avec style. Nous proposons des sacs en papier, en coton ou en polyester recyclé laminé, tous prêts à être personnalisés.

### Sacs en papier

Une large sélection de sacs en papier dans une grande variété de formes et de tailles. Fabriqués en Europe à partir de matériaux plus durables et recyclés.

#### Les options :

- Gamme de base de sacs en papier sur mesure
- Styles et matériaux de poignées alternatifs
- Tailles personnalisées





## Sacs fourre-tout personnalisés

Nous avons sélectionné certains de vos modèles préférés et vous offrons la possibilité de les combiner à votre guise. Pourquoi se contenter d'un modèle standard quand on peut le personnaliser ?

### Les options :

- Changer le matériau
- Assortir le matériau à la palette PMS
- Techniques d'impression alternatives telles que l'impression bord à bord
- Étiquettes d'information



## Sacs laminés

Encouragez le passage des sacs à usage unique aux sacs laminés réutilisables. En standard, les sacs sont cousus avec des extrémités pliées et des coutures en « X » sur les poignées.

### Les options :

- Choisissez parmi 5 styles standard
- Choisissez parmi 4 matériaux (120/140 g/m<sup>2</sup> et PP tissé/RPET tissé)
- Laminage mat ou brillant
- Poignées dans le même matériau ou en sangle
- Caractéristiques supplémentaires telles que fermeture à bouton-pression en plastique, fermeture éclair, base en carton recouverte.

**Vous ne trouvez pas l'article unique et parfait que vous recherchez ?**

Notre équipe chargée des projets spéciaux est experte dans la recherche de produits entièrement personnalisés et vous aidera à le trouver !

**CARNETS ET PÂPETERIE  
PERSONNALISÉE**





**CARNETS À COUVERTURE  
RIGIDE**

**CARNETS À COUVERTURE  
SOUPLE**

**PORTE-DOCUMENTS**

**MEMO BLOCKS**

**BRANDS**

**CREATE YOUR OWN**

## CARNET & STYLO

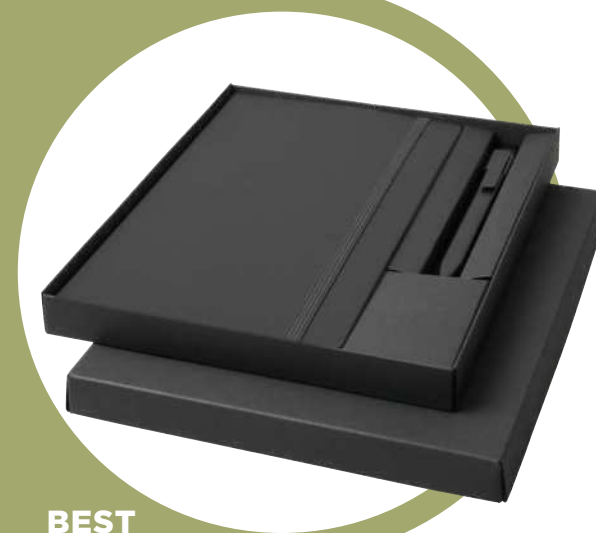

## CARNETS À COUVERTURE RIGIDE



## CARNETS À COUVERTURE SOUPLE





# ENDLESS POSSIBILITIES ON EVERY BUDGET

Quel que soit votre budget, nous veillons à ce qu'il y ait toujours un produit qui réponde à vos besoins. C'est pourquoi notre assortiment s'articule autour des concepts **Good**, **Better** et **Best**.

Dans la gamme « **Good** », vous découvrirez des produits d'entrée de gamme abordables, fiables et faciles à utiliser, parfaits lorsque vous avez besoin de choix pratiques et économiques.

Le cahier à couverture rigide Veronica A5 offre exactement cela : une qualité fiable avec un look classique, des pages lignées et une fermeture élastique. Un choix intelligent et d'entrée de gamme pour la prise de notes quotidienne.

Notre sélection « **Better** » offre le juste équilibre entre prix et performances. Ces produits vous apportent une touche supplémentaire de qualité et de design, tout en restant très abordables.

Le set de cahier et stylo roller Legato A5 allie un design bien pensé et un grand confort, offrant une touche de sophistication qui rend l'écriture - ou le cadeau - spécial.

Si vous recherchez un produit vraiment haut de gamme, notre gamme « **Best** » propose des produits exclusifs de marques renommées. Ce sont des choix haut de gamme qui se démarquent.

Le coffret cadeau Moleskine, composé d'un carnet et d'un stylo, est synonyme de savoir-faire intemporel, alliant tradition, design et performance dans un élégant coffret.

Grâce à la structure **Good-Better-Best**, vous pouvez facilement trouver le carnet qui correspond à vos besoins, qu'il s'agisse d'un compagnon pratique au quotidien ou d'un produit haut de gamme digne d'être offert en cadeau.

# BLOC-NOTES COUVERTURE RIGIDE



Les bloc-notes couverture rigide offrent une surface d'écriture solide et fiable. Ils sont parfaits pour un usage quotidien, les voyages ou les réunions. Fabriqués à partir de matériaux plus durables et créatifs tels que le feutre, le liège ou les cartons de lait recyclés, ils sont disponibles avec des pages vierges, lignées ou pointillées. Les multiples options d'impression, notamment l'impression numérique, le gaufrage ou le débossage, les rendent idéaux pour la promotion de votre marque.



**107962 | CARNET À COUVERTURE RIGIDE SPECTRUM PLUS A5 |**  
FSC certified paper 100% | 21 x 14.5 cm | 0.58 kg CO<sub>2</sub>e  
●●●●●●●●●●

**107963 | CARNET À COUVERTURE RIGIDE SPECTRUM PLUS A6 |**  
FSC certified paper 100% | 14 x 8.9 cm | 0.23 kg CO<sub>2</sub>e  
●●●●●●●●●●



**106904 | CARNET DE NOTES A5 SPECTRUM À COUVERTURE RIGIDE** | FSC certified paper 100% | 21.1 x 14 x 1.2 cm | 0.525 kg CO<sub>2</sub>e  
●●●○●●●●●●●●●●



**106905 | CARNET DE NOTES A6 SPECTRUM À COUVERTURE RIGIDE** | PU Plastic 100% | 14.2 x 9 x 1 cm | 0.568 kg CO<sub>2</sub>e  
●●●○●●●●●●●●●●



**107091 | CARNET DE NOTES A5 SPECTRUM AVEC PAGES BLANCHES** | FSC certified paper 100% | 21 x 14.8 x 1.2 cm | 0.564 kg CO<sub>2</sub>e  
●●○●●●●●



**107090 | CARNET DE NOTES A5 SPECTRUM AVEC PAGES POINTILLÉES** | PU Plastic 100% | 21 x 14.8 x 1.2 cm | 1.344 kg CO<sub>2</sub>e  
●●



**107135 | CARNET DE NOTES BLANC A5 SPECTRUM AVEC ÉLASTIQUE DE COULEUR** | PU Plastic | 21 x 14 x 1.4 cm | 1.27 kg CO<sub>2</sub>e  
●●●●●



**210208 | CARNET DE NOTES M NOIR** | PU Plastic 100% |  
21 x 14.3 x 1.7 cm | 1.63 kg CO<sub>2</sub>e  
●●●●●●



**210210 | CARNET DE NOTES M NOIR EDGE** | FSC certified paper |  
21 x 14.3 x 1.7 cm | 0.66 kg CO<sub>2</sub>e  
●●●●●

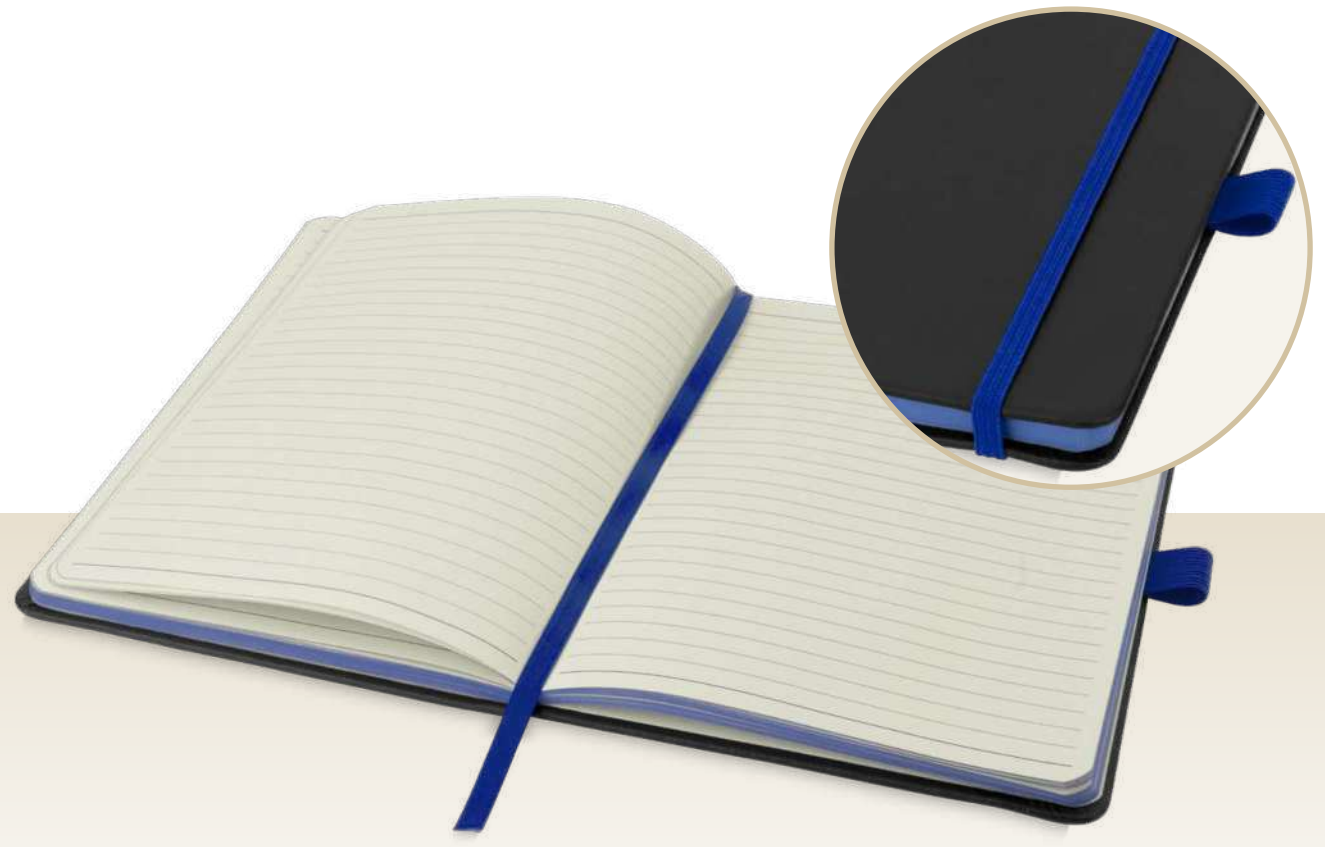

**106907 | CARNET DE NOTES A5 COLOUR-EDGE À COUVERTURE RIGIDE** | PU Plastic 100% |  
21 x 14 x 1.1 cm | 1.214 kg CO<sub>2</sub>e  
●●●●●





**107365 | CARNET A5 RECYCLÉ BASS LIGNÉ À COUVERTURE RIGIDE** | Recycled paper 100% | 21 x 14.5 cm | 0.469 kg CO<sub>2</sub>e  
●●●●

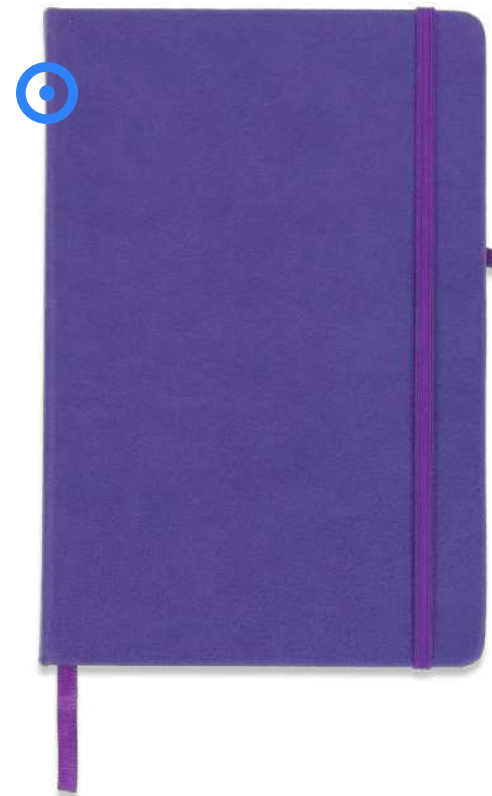

**210212 | CARNET DE NOTES M RIVISTA** | PU Plastic 100% | 21 x 14 x 2 cm | 1.835 kg CO<sub>2</sub>e  
●●●●



**107969 | CARNET À COUVERTURE RIGIDE NEXUS A5 AVEC STYLO ET CRAYON (ENCRE NOIRE)** | FSC certified paper 100% | 21 x 14.5 cm | 0.628 kg CO<sub>2</sub>e  
●●●●





**107306 | CARNET DE NOTES LIÈGE A5 NAPA** | Cork |  
21.2 x 14 x 1.39 cm | 0.575 kg CO<sub>2</sub>e

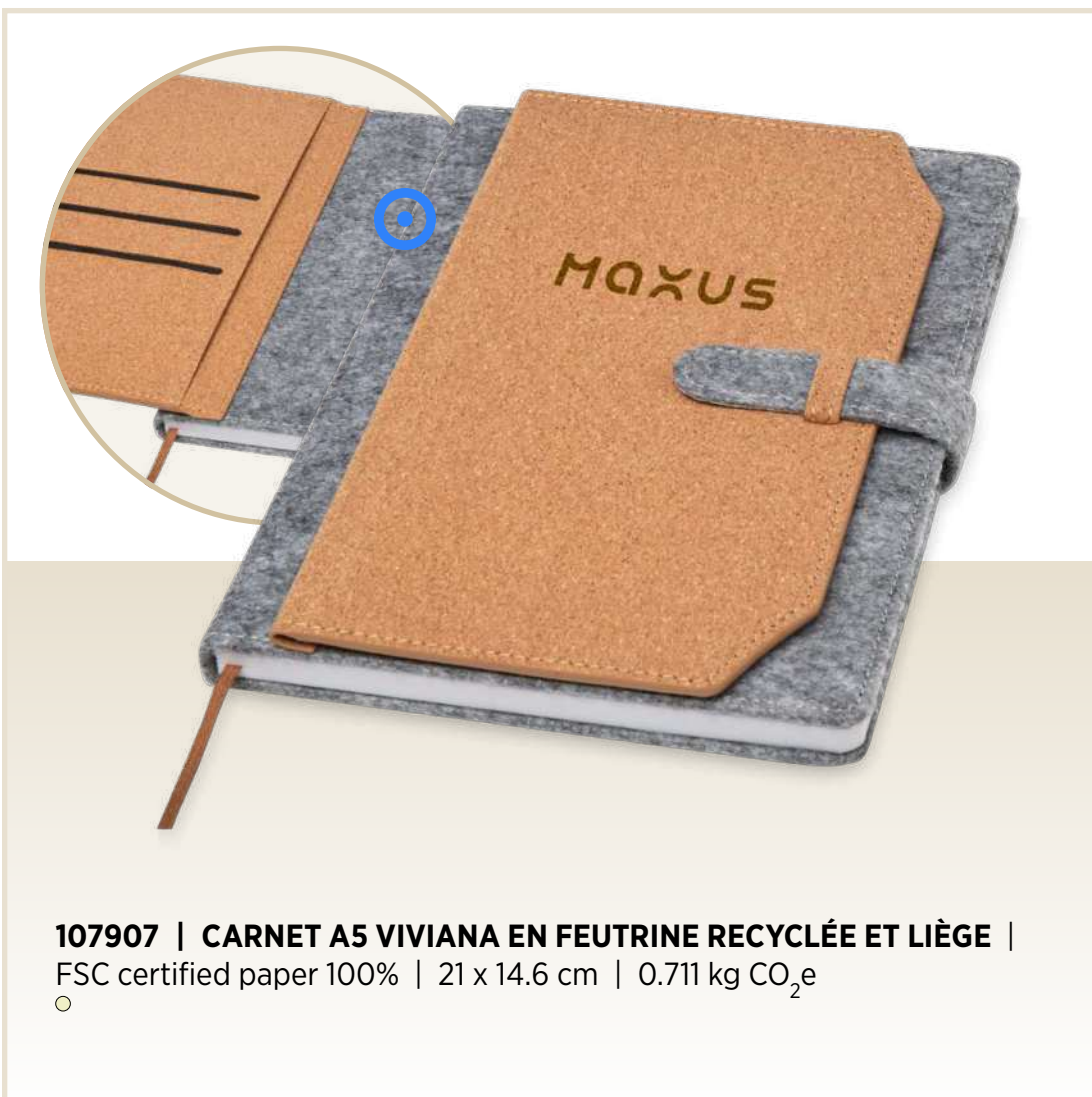

**107907 | CARNET A5 VIVIANA EN FEUTRINE RECYCLÉE ET LIÈGE** |  
FSC certified paper 100% | 21 x 14.6 cm | 0.711 kg CO<sub>2</sub>e



**107913 | CARNET À COUVERTURE RIGIDE A5 VERONICA** | FSC  
certified paper 100% | 21 x 14.6 cm | 0.398 kg CO<sub>2</sub>e

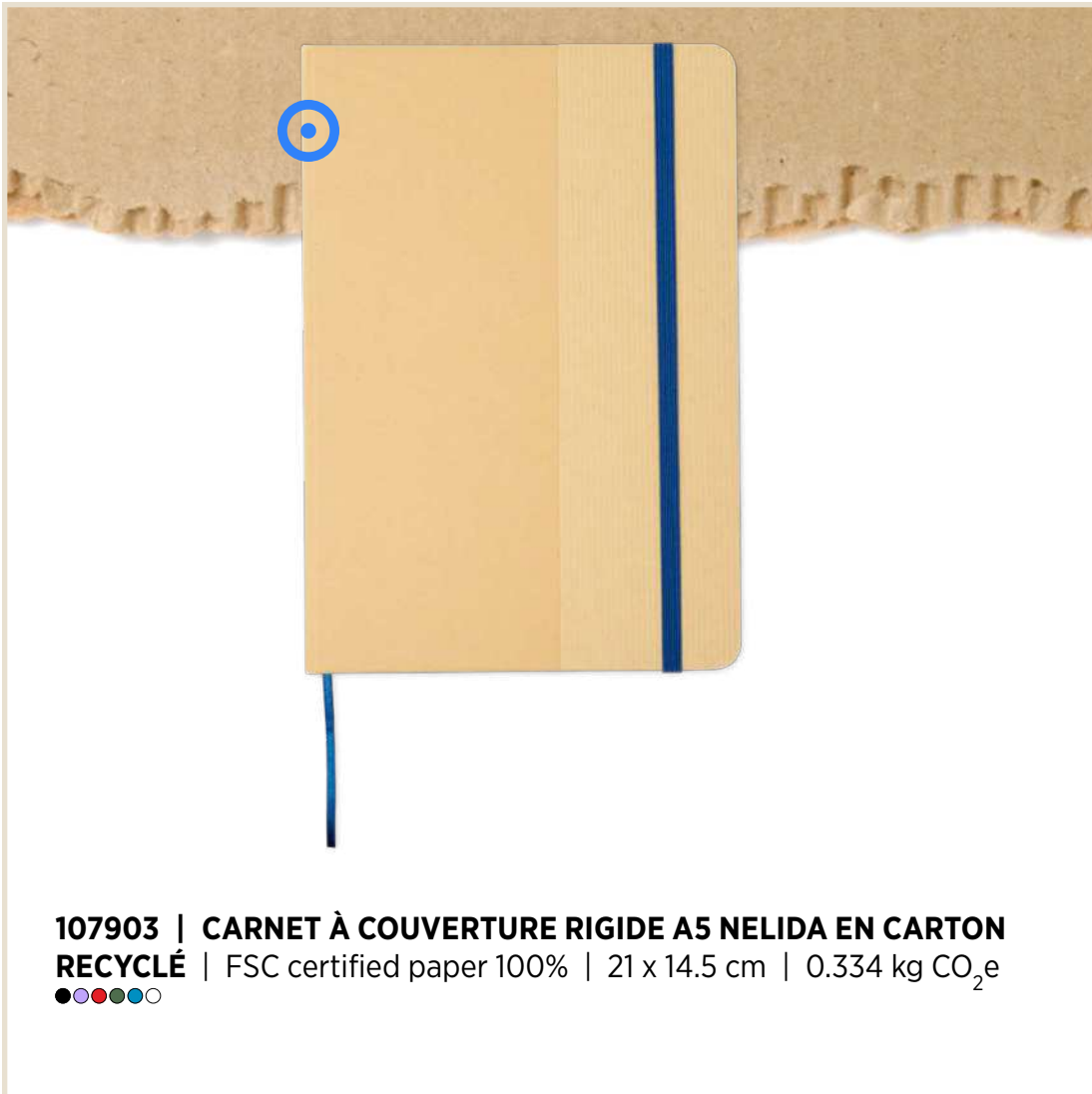



# PLASTIQUE TRANSPORTÉ PAR LES OCÉANS



**107901 | CARNET À COUVERTURE RIGIDE D'ORIGINE OCÉANIQUE  
THALAASA A5 AVEC STYLO BILLE (ENCRE NOIRE) | FSC certified  
paper 100% | 21 x 14.5 cm | 0.345 kg CO<sub>2</sub>e**



**107902 | CARNET À COUVERTURE RIGIDE D'ORIGINE OCÉANIQUE  
THALAASA A6 AVEC STYLO BILLE (ENCRE NOIRE) | FSC certified  
paper 100% | 14.8 x 10.5 cm | 0.14 kg CO<sub>2</sub>e**





**106122 | CARNET DE NOTES RECYCLÉ MENDEL** | Recycled paper 100% | 18 x 14 x 2 cm | 0.266 kg CO<sub>2</sub>e



**106268 | CARNET DE NOTES RECYCLÉ AVEC STYLO PRIESTLY** | Recycled paper | 18 x 14 x 1 cm | 0.219 kg CO<sub>2</sub>e



**106269 | BLOC-NOTES RECYCLÉ FORMAT A7 AVEC STYLO ZUSE** | Recycled paper | 13.4 x 7.8 x 1.5 cm | 0.106 kg CO<sub>2</sub>e



**106181 | CARNET DE NOTES CLASSIC FORMAT A5 À COUVERTURE RIGIDE** | FSC certified paper 100% | 21.3 x 14.2 x 1.5 cm | 0.446 kg CO<sub>2</sub>e



**106377 | PINCE À STYLO RIVA** | Stainless Steel | 5.2 x 2 cm | 0.108 kg CO<sub>2</sub>e



NOUVEAU

**107051 | ENSEMBLE CARNET SOUPLE D'EXTÉRIEUR RECYCLÉ ET STYLO BILLE (ENCRE NOIRE) LIG MINI** | Stone paper | 11 x 7.2 cm | 0.21 kg CO<sub>2</sub>e



NOUVEAU

**107046 | CARNET DE NOTES À SPIRALES FIL A5 À COUVERTURE RIGIDE EN PAPIER RECYCLÉ RCS** | Recycled paper | 21.1 x 14.2 cm | 0.311 kg CO<sub>2</sub>e



**107986 | CARNET A5 À COUVERTURE SOUPLE RÉUTILISABLE ET PARURE DE STYLOS SLATE (ENCRE NOIRE)** | Stone paper 100% | 21 x 14 cm | 0.579 kg CO<sub>2</sub>e



JOURNALBOOKS

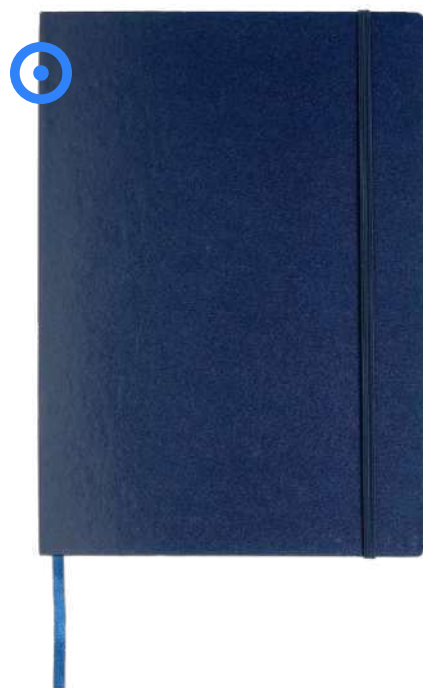

**106263 | CARNET DE NOTES EXECUTIVE  
FORMAT A4 À COUVERTURE RIGIDE** | FSC  
certified paper 100% | 29.8 x 20.9 x 1.5 cm |  
1.368 kg CO<sub>2</sub>e  
●●●

JOURNALBOOKS



**107395 | CARNET A5 NOVA** | Leatherette  
paper 100% | 21.5 x 14.2 x 1.6 cm |  
1.619 kg CO<sub>2</sub>e  
●○○●●●



FABRIQUE  
EN EUROPE

**21257 | CARNET WIRE-O A5 AVEC COUVERTURE RIGIDE** | Paper | 21 x 14.8 x 0.85 cm |  
0.509 kg CO<sub>2</sub>e  
○○●

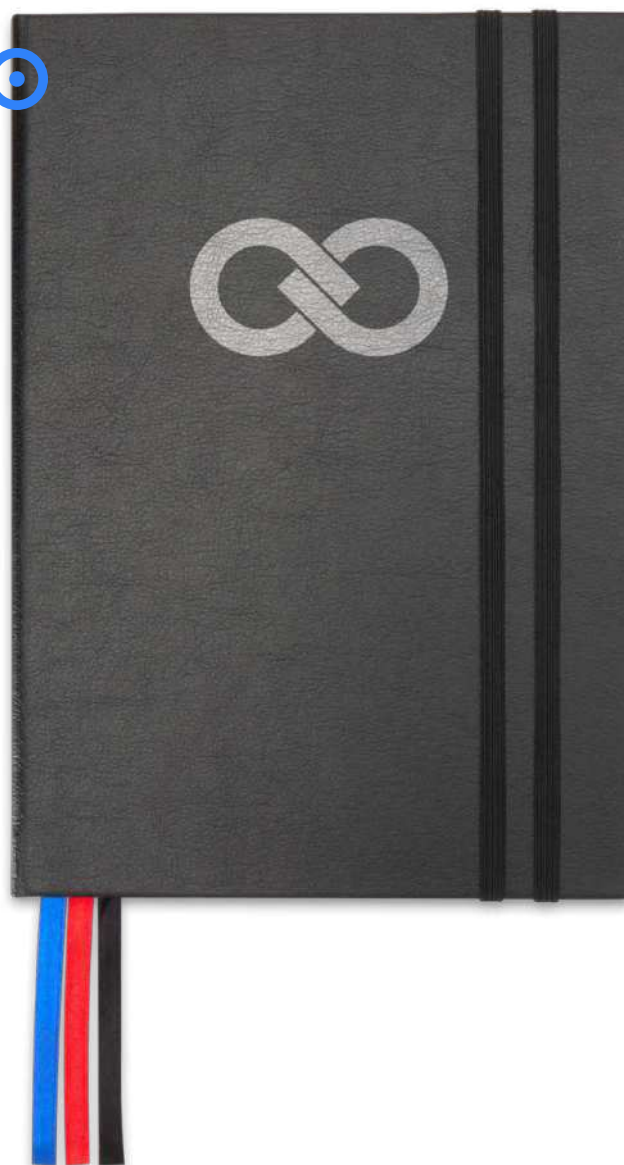

**106257 | CARNET À COUVERTURE RIGIDE A5 ALDER** | FSC certified paper 100% |  
Ø 15.3 x 21.5 cm | 0.867 kg CO<sub>2</sub>e  
●



MARKS  AN



**107575 | CARNET DE NOTES A5 EN CUIR ATLANA** | Leather 100% | 21 x 13.5 x 1.2 cm | 7.209 kg CO<sub>2</sub>e

MARKS  AN



**107742 | CARNET ORIN A5 EN RPET** | Recycled Plastic 100% | 21.5 x 14.5 cm | 0.477 kg CO<sub>2</sub>e

MARKS  AN



**107763 | CARNET A5 HONUA EN PAPIER RECYCLÉ AVEC COUVERTURE EN PET RECYCLÉ** | Recycled PET Plastic 100% | 21.5 x 14.5 cm | 0.735 kg CO<sub>2</sub>e

M   
  
  
**MOLESKINE**



**107151 | CARNET CLASSIC L À COUVERTURE RIGIDE - RÉGLÉ** | Leatherette  
 paper 100% | 21 x 13 x 1.5 cm | 2.917 kg CO<sub>2</sub>e  
 ●●●●●●●●●●



**107167 | CARNET CLASSIC L À COUVERTURE RIGIDE - ORDINAIRE** |  
 Leatherette paper 100% | 21 x 13 x 1.5 cm | 2.981 kg CO<sub>2</sub>e  
 ●●●●●●●●●●

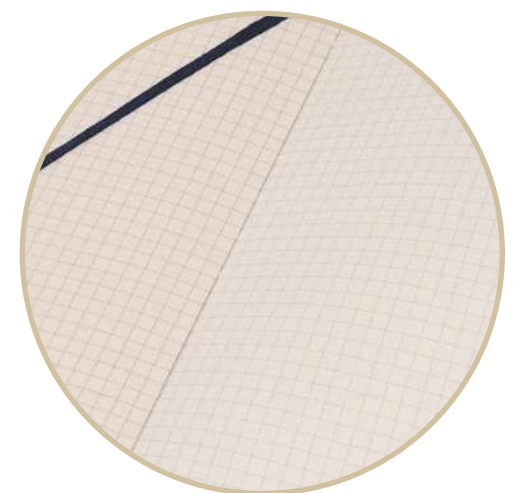

**107169 | CARNET CLASSIC L À COUVERTURE RIGIDE - QUADRILLÉ** |  
 Leatherette paper 100% | 21 x 13 x 1.5 cm | 2.981 kg CO<sub>2</sub>e  
 ●●●●●●●●●●



**107152 | CARNET CLASSIC XL À COUVERTURE RIGIDE - RÉGLÉ |**  
 Leatherette paper 100% | 25 x 19 x 1.5 cm |  
 3.214 kg CO<sub>2</sub>e  
 ●●●



**107153 | CARNET CLASSIC M À COUVERTURE RIGIDE - RÉGLÉ |**  
 Leatherette paper 100% | 18 x 11.5 x 1.5 cm |  
 1.542 kg CO<sub>2</sub>e  
 ●●●



**107154 | CARNET CLASSIC FORMAT POCHE À COUVERTURE RIGIDE - RÉGLÉ |**  
 Leatherette paper 100% | 14 x 9 x 1.5 cm |  
 0.861 kg CO<sub>2</sub>e  
 ●●●



**107339 | MOLESKINE PARURE SMART | PP Plastic 100% | 26 x 3 x 26 cm**  
 ●

# BLOC-NOTES COUVERTURE SOUPLE



Les bloc-notes couverture souple sont légers et faciles à transporter, idéaux pour prendre des notes et les emporter partout avec soi. Ils sont disponibles dans une variété de tailles et de matériaux - certains sont même rechargeables - offrant des possibilités infinies pour tous les budgets. Pour ceux qui recherchent une expérience haut de gamme, des marques telles que Moleskine offrent un savoir-faire de grande qualité.

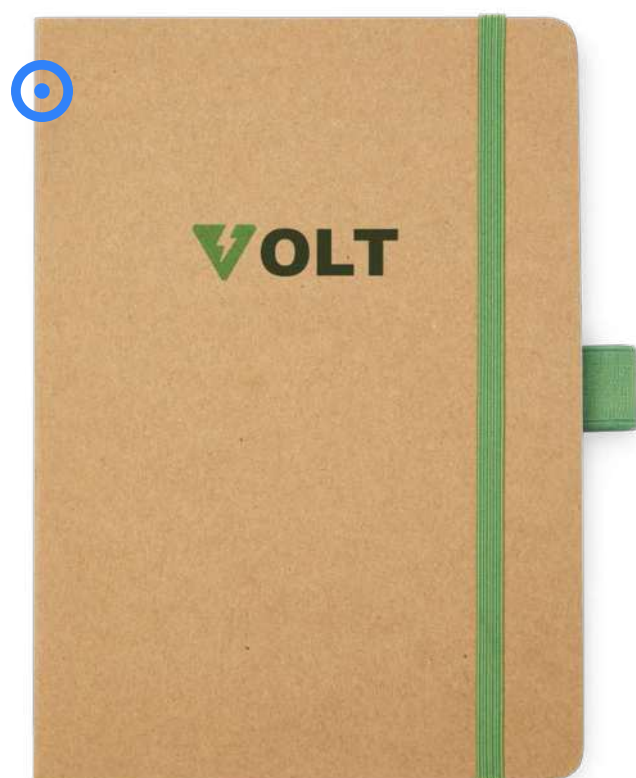

**107815 | CARNET DE NOTES BERK EN PAPIER RECYCLÉ** | Recycled paper 100% | 17.8 x 12.7 cm | 0.26 kg CO<sub>2</sub>e



**106125 | CARNET A5 LILIANA À COUVERTURE SOUPLE EN CANNE À SUCRE ET RPET** | Sugarcane paper 100% | 21 x 14.5 cm | 0.66 kg CO<sub>2</sub>e





**21298 | CARNET NOVELLA AUSTEN A5 À COUVERTURE SOUPLE DE 100 FEUILLES** | FSC certified paper 100% | 21 x 14.6 x 1 cm | 0.345 kg CO<sub>2</sub>e  
 ○●●●●○



**FABRIQUE EN EUROPE**

**210248 | CAHIER NOVELLA AUSTEN A5 RECYCLÉ À COUVERTURE SOUPLE DE 100 FEUILLES** | Recycled paper 100% | 21 x 14.6 x 1 cm | 0.39 kg CO<sub>2</sub>e  
 ○●●●●

**210264 | CAHIER KRAFT NOVELLA AUSTEN A5 RECYCLÉ À COUVERTURE SOUPLE DE 100 FEUILLES** | Recycled paper 100% | 21 x 14.6 x 1 cm | 0.413 kg CO<sub>2</sub>e  
 ●

**210757 | CAHIER A5 NOVELLA AUSTEN À COUVERTURE SOUPLE MÉTALLISÉE DE 100 FEUILLES** | FSC certified paper 100% | 21 x 14.6 x 1 cm | 0.32 kg CO<sub>2</sub>e  
 ●○



**107814 | JOURNAL CAHIER EN PAPIER DE PIERRE SHALE** | Stone paper | 12.7 x 17.8 cm | 0.352 kg CO<sub>2</sub>e  
○●

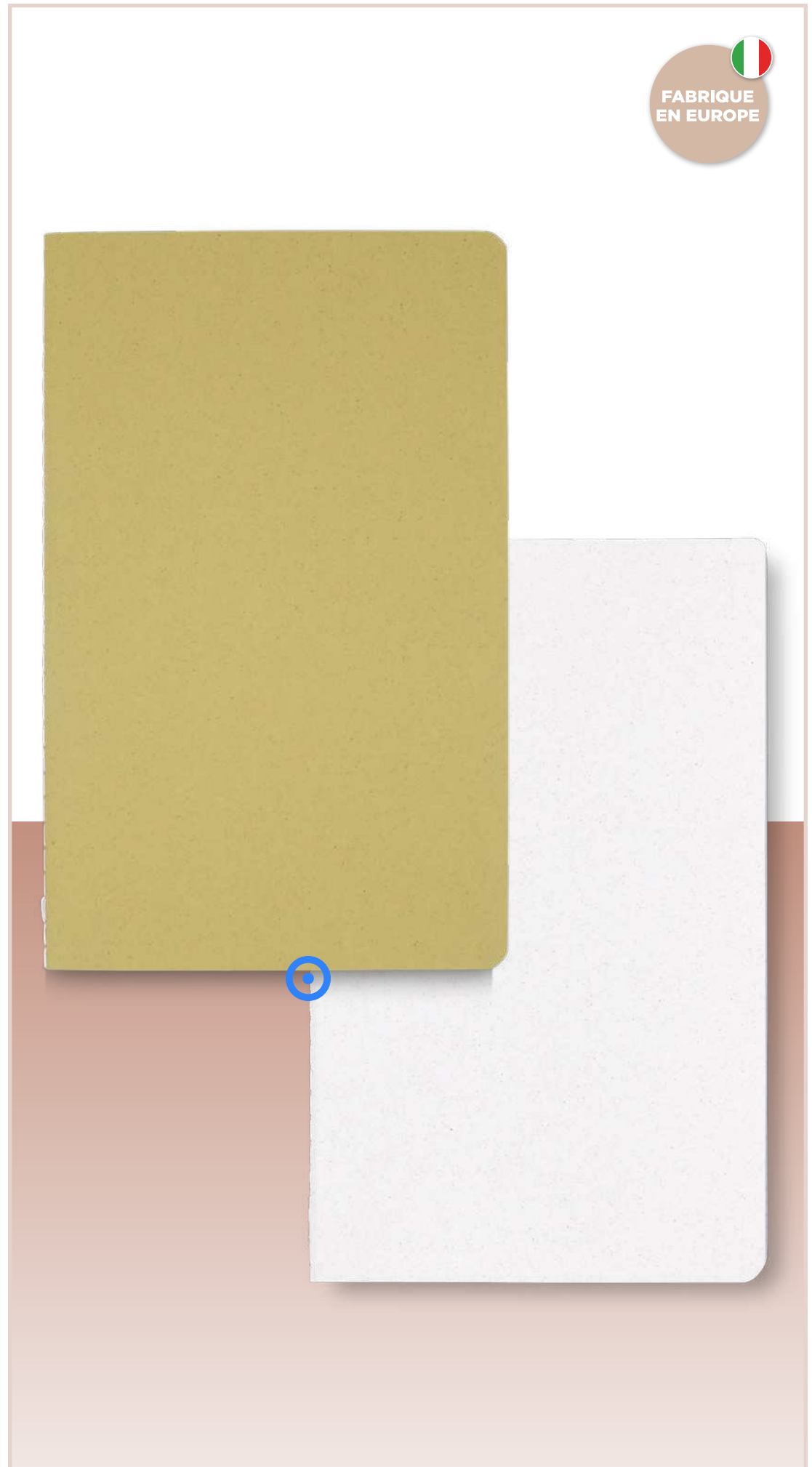

**107749 | CARNET FABIA À COUVERTURE EN PAPIER CRUSH** | Crush paper 100% | 20.5 x 12.3 cm | 0.143 kg CO<sub>2</sub>e  
●○



**107748 | CARNET GIANNA EN CARTON RECYCLÉ** | Recycled carton 100% | 20.5 x 12.5 cm | 0.111 kg CO<sub>2</sub>e

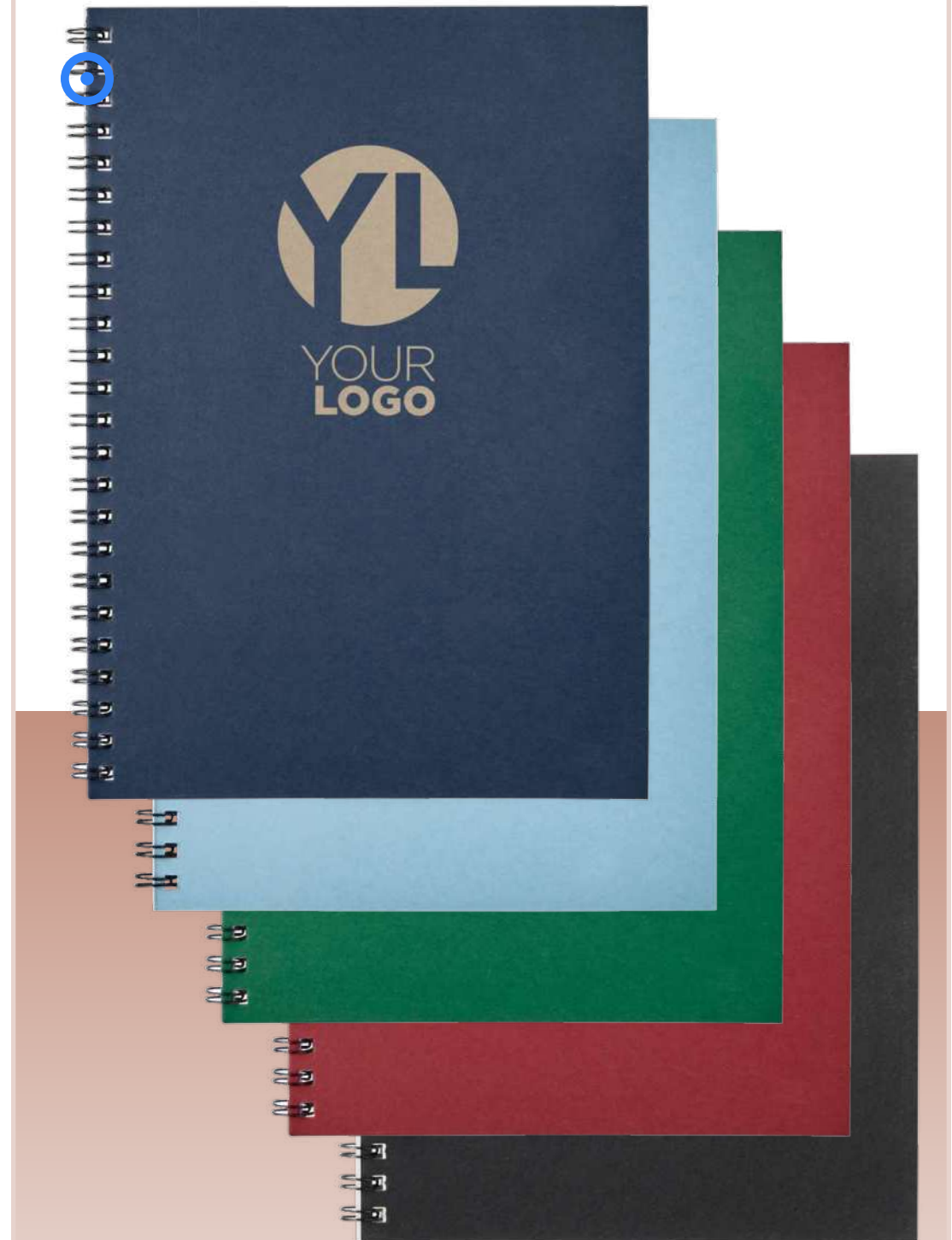

**210187 | CARNET DE NOTES SPIRALES DESK-MATE® A5 COLORÉ** | Recycled paper | 21 x 14.8 x 0.5 cm | 0.234 kg CO<sub>2</sub>e

# SLYK REFILLABLE NOTEBOOK



107980 | CARNET A5 RECHARGEABLE AVEC DEUX CAHIERS SLYK | FSC certified paper 100% | 21 x 14 cm | 0.109 kg CO<sub>2</sub>e



# SLYK NOTEBOOK REFILLS

106251 | CAHIER A5 EN KRAFT À PAGES POINTILLÉES SLYK | FSC certified paper 100% | 14.8 x 21 cm | 0.115 kg CO<sub>2</sub>e

107981 | CARNET A5 EN KRAFT AVEC PAGES LIGNÉES SLYK | FSC certified paper 100% | 20.5 x 14 cm | 0.11 kg CO<sub>2</sub>e

106249 | ORGANISEUR A5 SLYK | FSC certified paper 100% | 14.8 x 21 cm | 0.115 kg CO<sub>2</sub>e



JOURNALBOOKS

**106830 | CARNET A5 À COUVERTURE SOUPLE CLASSIC** | Thermo  
PU Plastic 100% | 21 x 14 x 1.3 cm | 1.217 kg CO<sub>2</sub>e

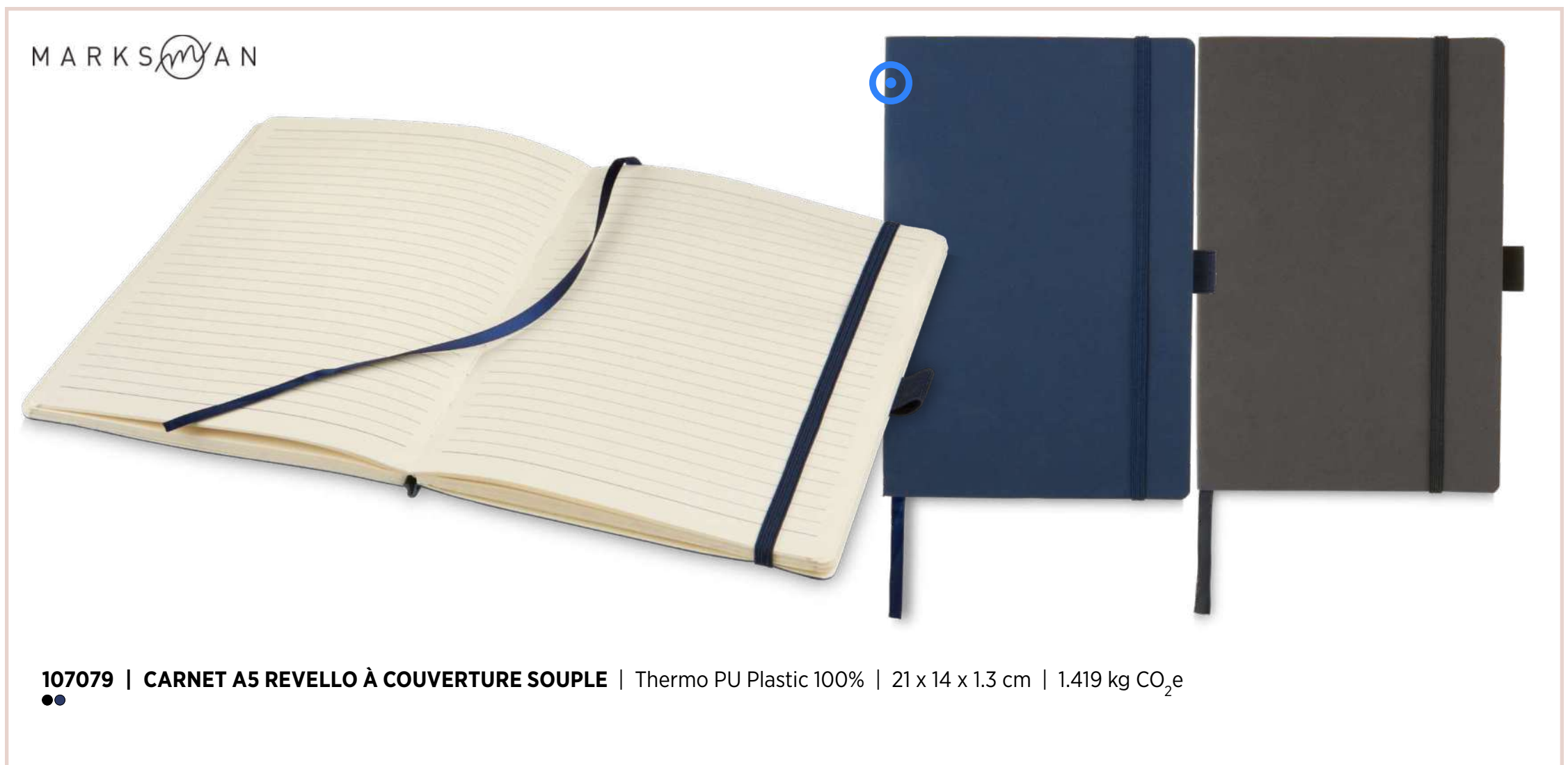

MARKS *my* AN

**107079 | CARNET A5 REVELLO À COUVERTURE SOUPLE** | Thermo PU Plastic 100% | 21 x 14 x 1.3 cm | 1.419 kg CO<sub>2</sub>e





**107156 | CARNET CLASSIC L À COUVERTURE SOUPLE - RÉGLÉ |**  
 Leatherette paper 100% | 21 x 13 x 1.2 cm | 1.415 kg CO<sub>2</sub>e

**107170 | CARNET CLASSIC L À COUVERTURE SOUPLE - QUADRILLÉ |**  
 Leatherette paper 100% | 21 x 13 x 1.2 cm | 1.567 kg CO<sub>2</sub>e

**107168 | CARNET CLASSIC L À COUVERTURE SOUPLE - ORDINAIRE |**  
 Leatherette paper 100% | 21 x 13 x 1.2 cm | 1.419 kg CO<sub>2</sub>e

**107155 | CARNET CLASSIC XL À COUVERTURE SOUPLE - RÉGLÉ |** Leatherette paper 100% | 25 x 19 x 1.2 cm | 2.46 kg CO<sub>2</sub>e

# PORTE-DOCUMENTS



Toujours à portée de main, les porte-documents font forte impression lors des réunions tout en vous permettant de rester organisé. Avec leurs compartiments de rangement pratiques, leurs blocs-notes intégrés et leurs fermetures sécurisées (zippers ou fermoirs magnétiques), ils allient style et fonctionnalité. Leur taille est parfaite pour mettre en valeur un logo, et certains sont même équipés de chargeurs sans fil intégrés pour plus de commodité.

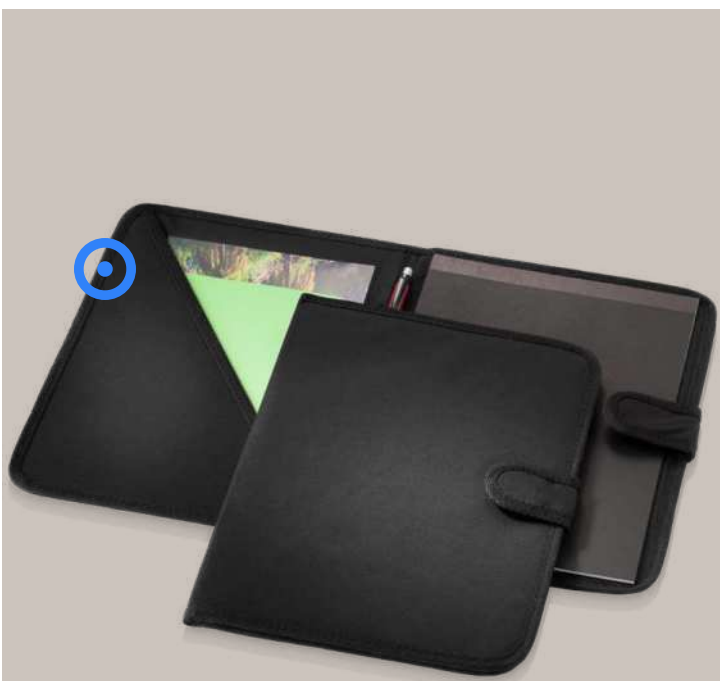

**119514 | CONFÉRENCIER UNIVERSITY**  
A4 | Polyester | 33 x 24.4 x 1.2 cm |  
2.83 kg CO<sub>2</sub>e



**119987 | CONFÉRENCIER SERVIETTE**  
A4 EBONY | Imitation leather |  
34 x 26 x 4 cm | 6.264 kg CO<sub>2</sub>e



**119985 | CONFÉRENCIER A4 EBONY** |  
Imitation leather | 32 x 23.5 x 2 cm |  
3.956 kg CO<sub>2</sub>e



**107050 | PORTE-BLOC CLAST A4 AVEC FERMETURE MAGNÉTIQUE ET STYLO BILLE RECYCLÉ RCS (ENCRE NOIRE) | FSC certified paper | 33 x 25.5 cm | 0.694 kg CO<sub>2</sub>e**  
●○

NOUVEAU



**107867 | PORTE-DOCUMENTS NOTU | FSC certified paper | 22.5 x 16 x 1.8 cm | 0.468 kg CO<sub>2</sub>e**  
●●●



**107048 | CARNET À COUVERTURE RIGIDE ANDEAN A5 RCS RECYCLÉ AVEC BATTERIE DE SECOURS SANS FIL DE 5 000 MAH | FSC certified paper | 23 x 17.5 cm | 5.378 kg CO<sub>2</sub>e**  
●

NOUVEAU



**107870 | PORTE-DOCUMENTS NOMUMI A4 | FSC certified paper | 32 x 24.8 x 3 cm | 0.774 kg CO<sub>2</sub>e**  
●●●

# MEMO BLOCKS



**21203 | BLOC-NOTES DESK-MATE® A5** | Paper 100% |  
21 x 14.8 x 0.6 cm | 0.111 kg CO<sub>2</sub>e  
○○○

**21094 | MÉMO-AUTOCOLLANTS STICKY-MATE® 100X75MM** | Paper  
100% | 7.5 x 10 x 0.25 cm | 0.031 kg CO<sub>2</sub>e  
○○○○○



**107367 | BLOC-MÉMOS SANDAL** |  
Recycled paper 100% | 10.5 x 8 cm |  
0.152 kg CO<sub>2</sub>e



**106286 | NOTES AUTOCOLLANTES  
FREIJO** | FSC certified paper 100% |  
8.5 x 8.5 cm | 0.033 kg CO<sub>2</sub>e



**106295 | NOTES AUTOCOLLANTES FREI** |  
FSC certified paper 100% | 5.9 x 21.4 cm |  
0.027 kg CO<sub>2</sub>e



**107995 | PORTE-BLOC TAVULA  
EN BAMBOU** | Bamboo 100% |  
31.2 x 22.4 x 0.4 cm | 0.357 kg CO<sub>2</sub>e



NOUVEAU

**106430 | PANNEAU LATÉRAL POUR  
ÉCRAN D'ORDINATEUR VELL** | Acrylic  
100% | 30 x 8 cm | 0.05 kg CO<sub>2</sub>e





# COMMENCEZ À RACONTER VOTRE HISTOIRE

Chez Moleskine, nous croyons au pouvoir intemporel de l'écriture manuscrite en tant qu'expression essentielle de la civilisation humaine.

L'écriture manuscrite en tant qu'expression essentielle de la civilisation humaine, un acte puissant pour libérer le génie humain et favoriser le développement et le partage de l'alphabétisation et de la connaissance.

Moleskine aide les entreprises à raconter leur histoire.

Des carnets aux sacs, les collections Moleskine peuvent être personnalisées pour véhiculer des messages d'entreprise à de nombreux niveaux. Les carnets Moleskine sont des livres dans lesquels on écrit, les sacs sont des contenants que l'on remplit et les instruments d'écriture sont l'essence de la communication. Tous ces objets simples, bien conçus et fonctionnels peuvent être transformés en puissants outils de communication pour les plus grandes marques du monde.



# CREATE YOUR OWN

Vous souhaitez créer votre propre produit sur mesure avec des matériaux personnalisés, des produits aux couleurs PMS de votre entreprise, des accessoires spéciaux ou une impression unique ? Avec Create Your Own, tout est possible. Et ce, en quelques étapes simples.

## Blocs-notes et papeterie personnalisée

Nous avons créé une sélection de carnets et d'articles en papier pour vous permettre de créer un produit de marque vraiment unique. Du type et de la taille du produit au design et au logo, chaque détail peut être personnalisé pour s'adapter à une variété de marques.

### Novella Austen

Le cahier à couverture souple Novella Austen est un cadeau de papeterie exceptionnel grâce à sa polyvalence. Du nombre et du type de feuilles à la technique d'impression, le Novella Austin est entièrement personnalisable.

#### Les options :

- Nombre de feuilles
- Type de feuilles (blanches, lignées, quadrillées, design personnalisé)
- Pages encollées
- Impression en couleur sur toute la couverture (recto, verso, dos)
- Ajouter une bande en papier





## Produits en papier

Des blocs-notes (recyclés) aux notes autocollantes et aux blocs-notes, nos produits en papier sont idéaux pour la personnalisation et l'image de marque.

### Les options :

#### Blocs-notes :

- Choisissez la forme et la taille
- Ajoutez votre motif sur les côtés ou sur chaque page

#### Blocs-notes (recyclés) :

- Choisissez la taille
- Nombre de feuilles
- Ajoutez votre motif sur chaque feuille
- Impression en couleur disponible

#### Post-it (recyclés) :

- Choisissez la taille, la couleur et le nombre de feuilles
- Logo sur chaque feuille
- Couverture souple ou rigide

## Carnets à spirale

Pourquoi faire des compromis en matière de design ? Avec notre collection de carnets à spirale Desk-Mate®, vous avez un choix fantastique. Choisissez parmi des modèles à couverture souple ou rigide, ainsi que des options vous permettant d'imprimer votre design sur la couverture.

### Les options :

- Choix de styles de couverture
- Choix de couleurs de spirales
- Nombre et type de feuilles
- Différentes tailles
- Ajoutez votre design sur la couverture avant



**Vous ne trouvez pas l'article unique et parfait que vous recherchez ?**

Notre équipe chargée des projets spéciaux est experte dans la recherche de produits entièrement personnalisés et vous aidera à le trouver !

# STYLIOS ET ÉCRITURE





**STYLOS-BILLE**

**STYLOS-PLUME**

**STYLOS ROLLER**

**COFFRET CADEAU**

**SETS DE COLORIAGE**

**BRANDS**

# COFFRET CADEAU



GOOD



BETTER



BEST

# STYLOS-BILLE



GOOD

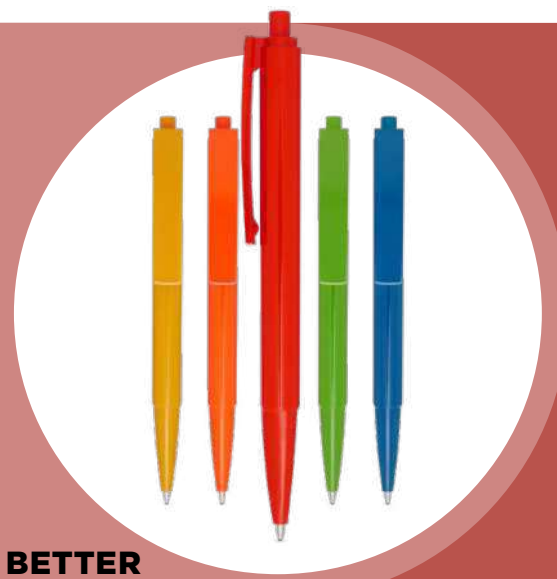

BETTER



BEST

# STYLOS-BILLE



GOOD



BETTER



BEST



# ENDLESS POSSIBILITIES ON EVERY BUDGET

Quel que soit votre budget, nous veillons à ce qu'il y ait toujours un produit qui réponde à vos besoins. C'est pourquoi notre assortiment s'articule autour des concepts **Good**, **Better** et **Best**.

Dans la gamme « **Good** », vous découvrirez des produits d'entrée de gamme abordables, fiables et faciles à utiliser, parfaits lorsque vous avez besoin de choix pratiques et économiques. Pensez à notre ensemble stylo à bille et porte-mine en bambou **Obllys**. Une combinaison simple mais élégante qui allie fonctionnalité et durabilité, le point d'entrée idéal dans notre gamme d'articles d'écriture.

Notre sélection « **Better** » offre le juste équilibre entre prix et performances. Ces produits vous apportent une touche supplémentaire de qualité et de design, tout en restant très abordables. L'ensemble de stylos en acier inoxydable recyclé **Didimis** incarne cet équilibre : des matériaux haut de gamme, un aspect professionnel et une écriture fluide qui va encore plus loin.

Si vous recherchez un produit véritablement haut de gamme, notre gamme « **Best** » propose des produits exclusifs de marques renommées. Il s'agit de choix haut de gamme qui se démarquent, comme le set de stylos à bille et roller **Waterman Allure**. Ce set incarne le véritable savoir-faire et la sophistication, pour une expérience d'écriture qui définit l'excellence.

La structure **Good-Better-Best** garantit une solution d'écriture pour chaque gamme de prix, des sets économiques aux stylos haut de gamme qui reflètent une qualité et un style authentiques.

# STYLOS-BILLE



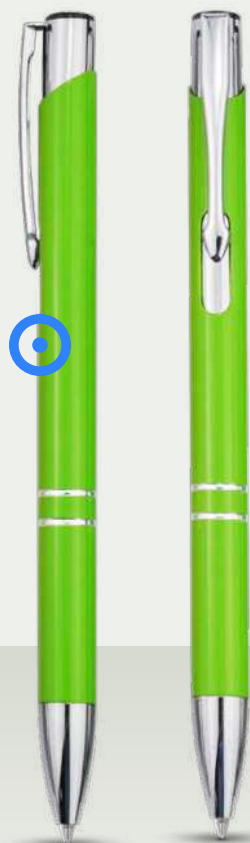

Notre collection de stylos-bille comprend des best-sellers abordables tels que Moneta et Nash, ainsi que des marques haut de gamme telles que Parker et Waterman. Les stylos sont fabriqués à partir de divers matériaux et finitions, notamment du plastique recyclé, de l'aluminium et du bambou. Notre gamme offre des produits pour tous les goûts et tous les budgets.



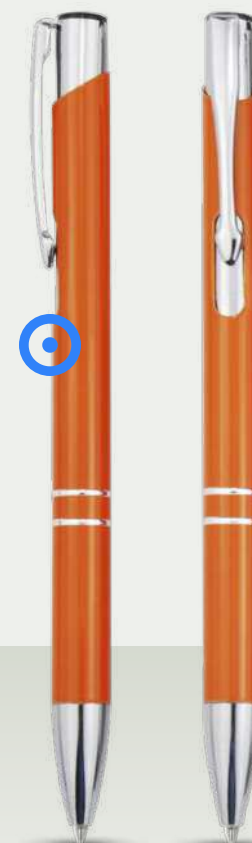

107105  107440  | **STYLO BILLE RÉTRACTABLE EN ALUMINIUM**  
**MONETA** | Aluminium 100% | Ø 0.8 x 13.5 cm | 0.113 kg CO<sub>2</sub>e  

107822  107984  | **STYLO BILLE EN ALUMINIUM RECYCLÉ**  
**MONETA** | Recycled Aluminium 100% | Ø 1 x 13.6 cm | 0.058 kg CO<sub>2</sub>e  





**107163**  **107583**  | **STYLO BILLE ALUMINIUM ANODISÉ MONETA** |  
Aluminium | Ø 0.8 x 13.5 cm | 0.119 kg CO<sub>2</sub>e  
●○○●●●●●

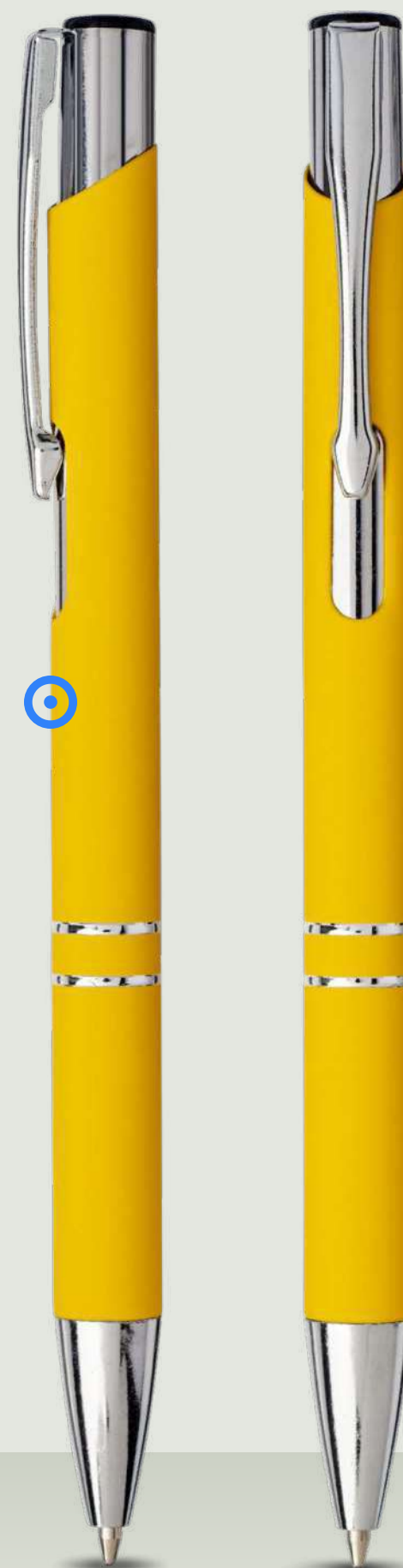

**107298**  | **STYLET STYLO BILLE MÉTALLIQUE MONETA** |  
Aluminium | Ø 0.8 x 13.8 x 13.5 cm | 0.157 kg CO<sub>2</sub>e  
●●



**107437**  | **STYLO BILLE RÉTRACTABLE DOUX AU TOUCHER MONETA** | Aluminium | Ø 0.8 x 13.5 cm | 0.153 kg CO<sub>2</sub>e  
●○○●●●●●

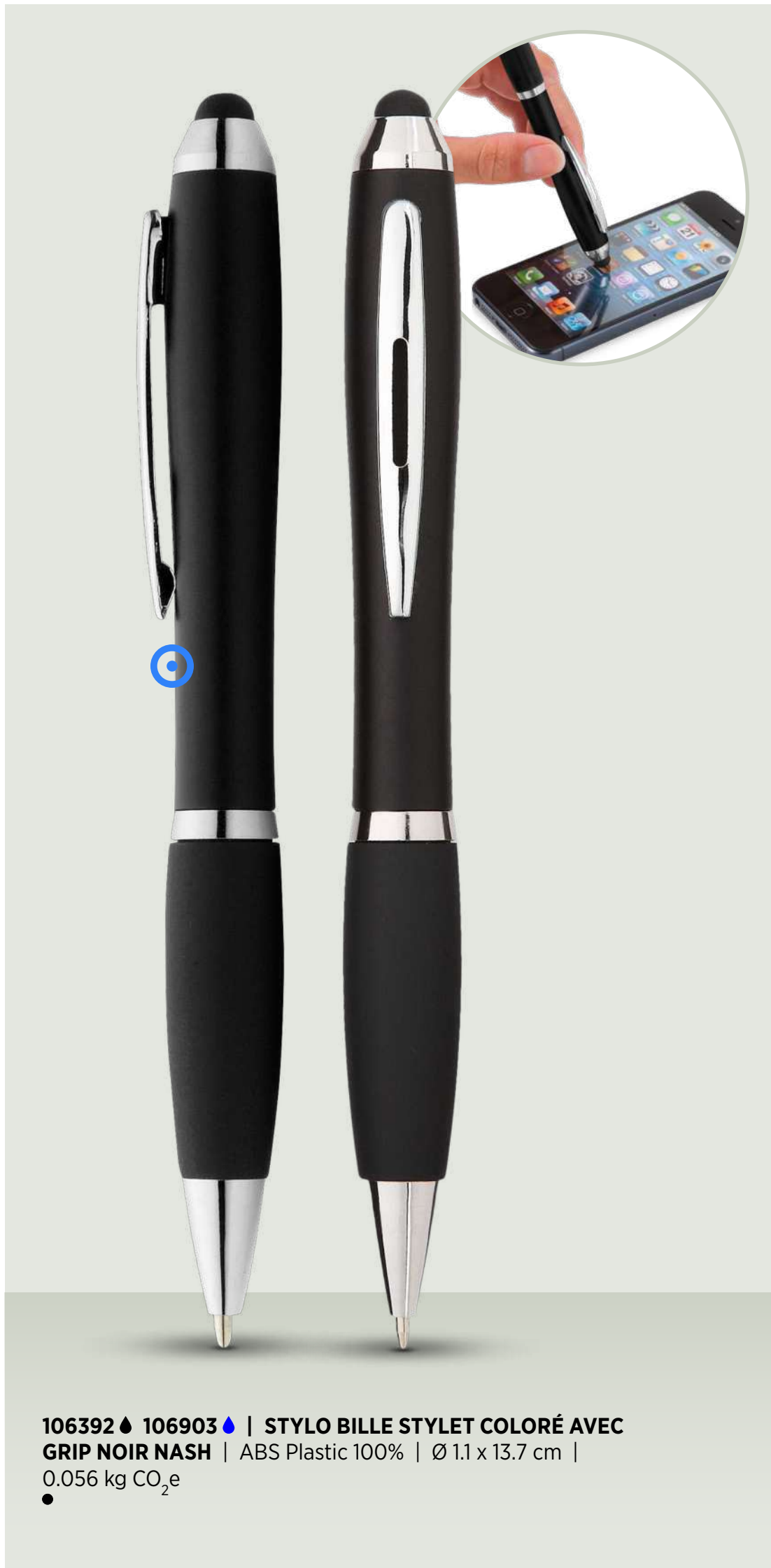

**106392 ▲ 106903 ▲ | STYLO BILLE STYLET COLORÉ AVEC GRIP NOIR NASH** | ABS Plastic 100% | Ø 1.1 x 13.7 cm | 0.056 kg CO<sub>2</sub>e



**106371 ▲ | STYLO BILLE AVEC CORPS BLANC ET GRIP COLORÉ NASH** | ABS Plastic 100% | Ø 1.3 x 14 cm | 0.061 kg CO<sub>2</sub>e

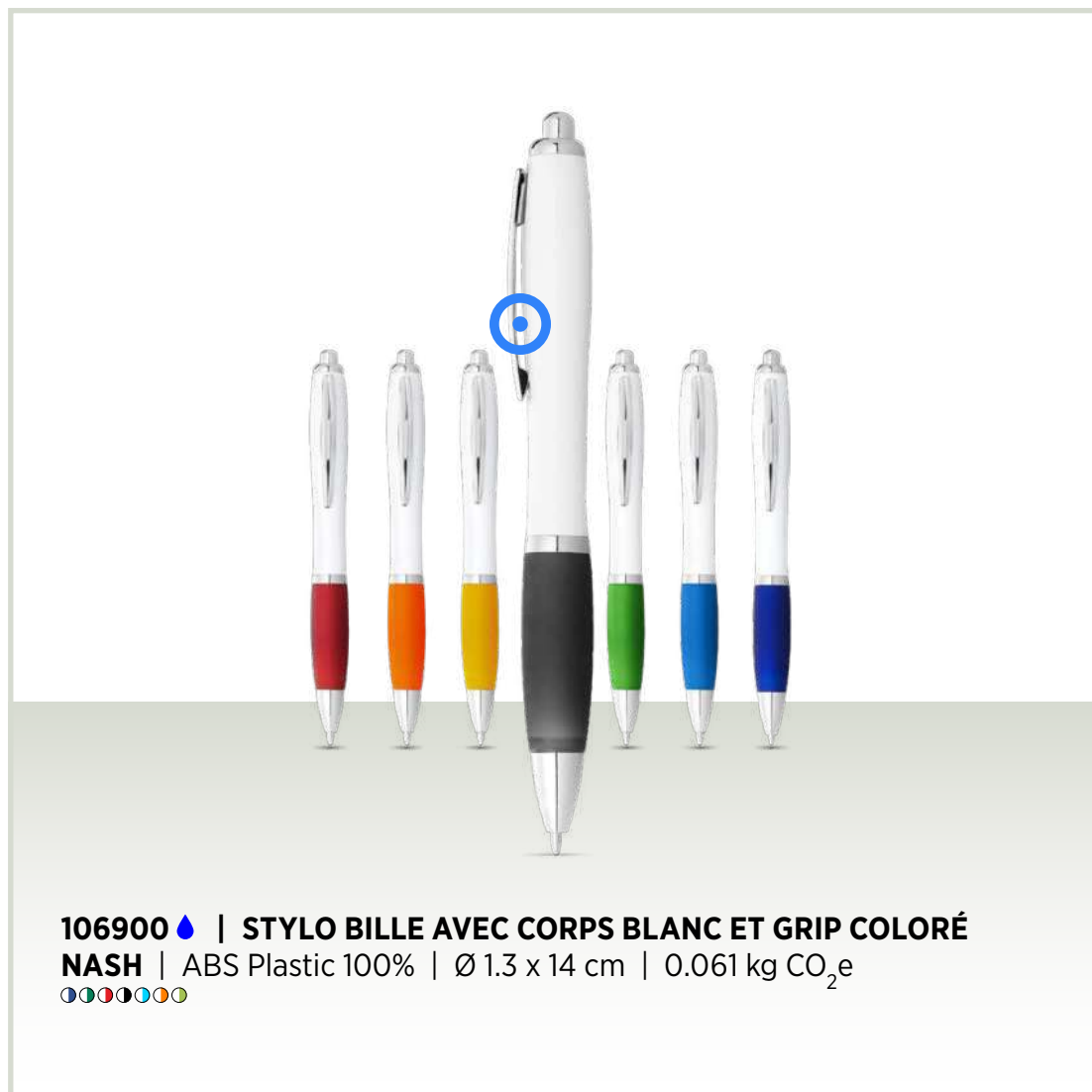

**106900 ▲ | STYLO BILLE AVEC CORPS BLANC ET GRIP COLORÉ NASH** | ABS Plastic 100% | Ø 1.3 x 14 cm | 0.061 kg CO<sub>2</sub>e



106399 ♠ 107078 ♠ | **STYLO À BILLE NASH** | ABS Plastic 100% |  
 Ø 1.3 x 14 cm | 0.056 kg CO<sub>2</sub>e



107972 ♠ 107973 ♠ | **STYLO BILLE NASH EN PLASTIQUE RECYCLÉ** |  
 Recycled ABS Plastic 100% | Ø 1.3 x 13.9 cm | 0.028 kg CO<sub>2</sub>e



106296 ♠ | **STYLO BILLE NASH EN PLASTIQUE RECYCLÉ AVEC  
 GARNITURES NOIRES** | Recycled ABS Plastic 100% | Ø 1.3 x 13.9 cm |  
 0.028 kg CO<sub>2</sub>e



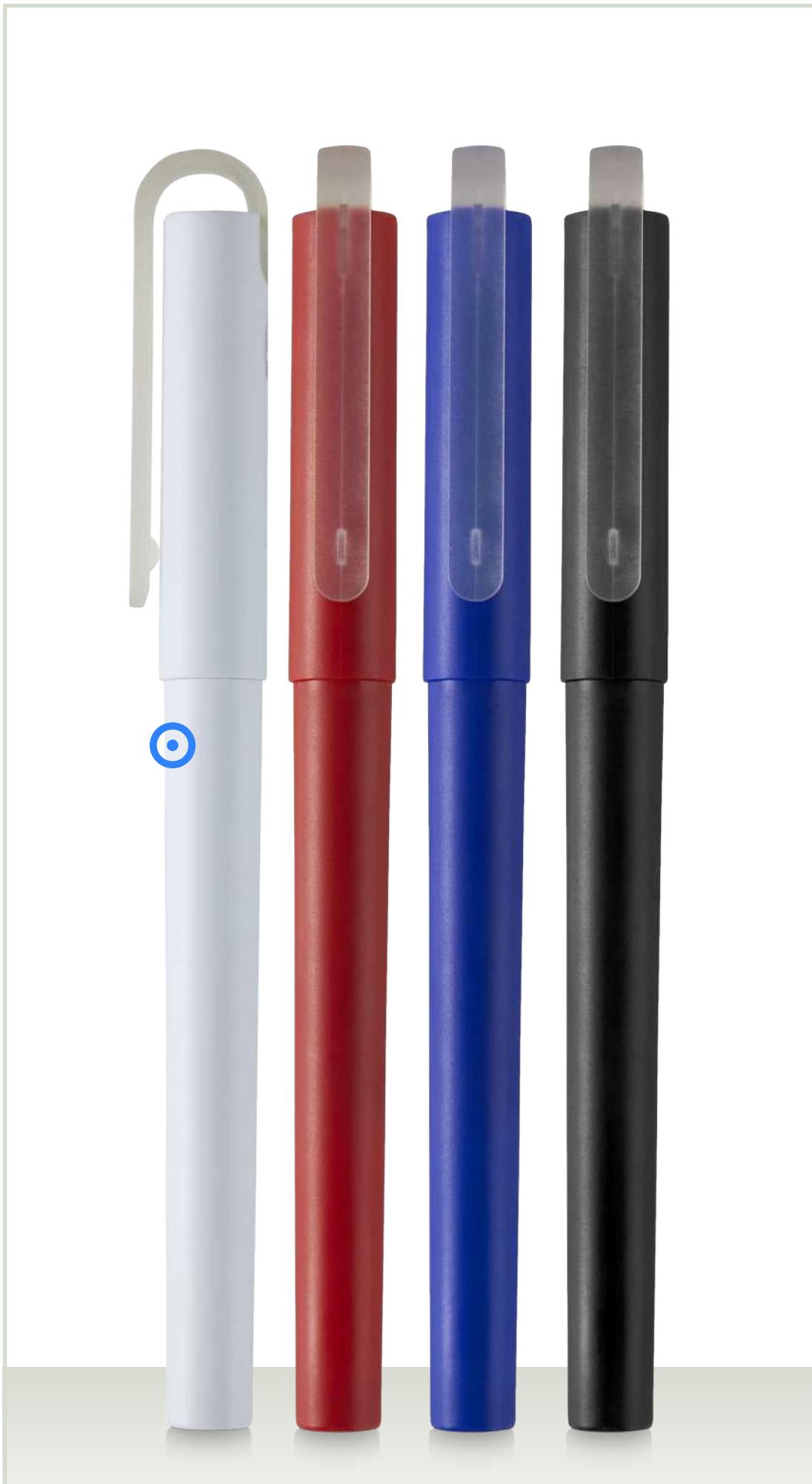

**107809** ♠ | **STYLO ROLLER MAUNA AVEC GEL EN PET RECYCLÉ** |  
Recycled PET Plastic 100% | Ø 1.2 x 14.3 cm | 0.031 kg CO<sub>2</sub>e  
●○●●

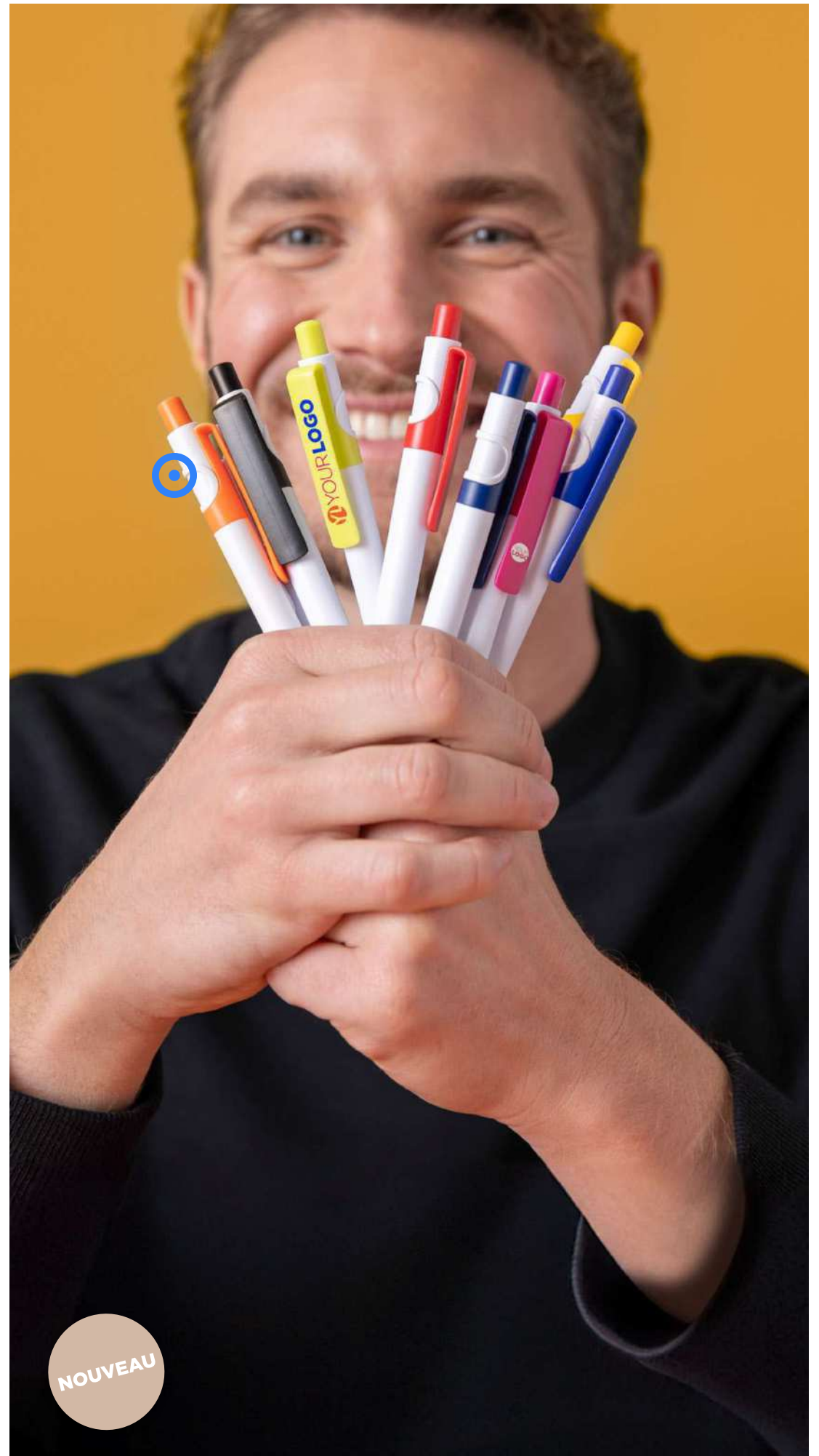

**107965** ♠ **107966** ♠ | **STYLO BILLE UNICA EN PLASTIQUE RECYCLÉ** |  
Recycled ABS Plastic 100% | Ø 1 x 13.8 cm | 0.021 kg CO<sub>2</sub>e  
●○●●●●●●



**NOUVEAU**

**106378** ◆ | **STYLO BILLE FELD RECYCLÉ RCS AVEC FINITION MÉTALLIQUE** | Recycled ABS Plastic | Ø 1 x 14.3 cm | 0.027 kg CO<sub>2</sub>e  
●○●●●●

**106297** ◆ **106299** ◆ | **STYLO BILLE IPE RECYCLÉ RCS** | Recycled ABS Plastic 100% | 1 cm | 0.020 kg CO<sub>2</sub>e  
●○●●●●●●

**107385** ◆ | **STYLO BILLE MIDAR EN LIÈGE ET PAILLE DE BLÉ** | Cork 100% | Ø 1 x 14 cm | 0.111 kg CO<sub>2</sub>e  
●●●●○



**107921** ♠ **107922** ♠ | **STYLO BILLE RABS LORENA** | Recycled ABS  
Plastic | Ø 1.02 x 14.3 cm | 0.025 kg CO<sub>2</sub>e  
○●●●●●



**107898** ♠ **107899** ♠ | **STYLO SUPPORT DE TÉLÉPHONE DELFINA** |  
FSC certified bamboo | Ø 1 x 14.7 cm | 0.016 kg CO<sub>2</sub>e  
●●●●●

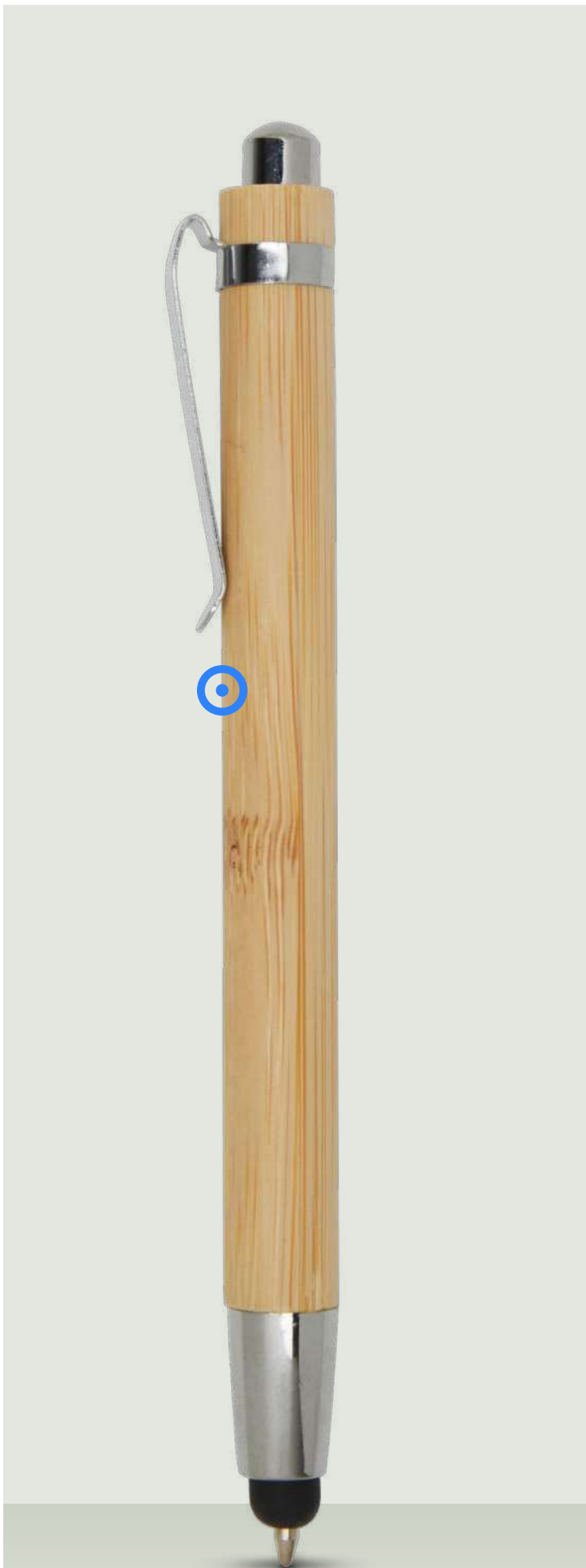

**106255** ◆ | **STYLO BILLE ELM EN BAMBOU** |  
 FSC certified bamboo 100% | Ø 1.3 x 13.9 cm |  
 0.016 kg CO<sub>2</sub>e  
 ○



**107892** ◆ | **STYLO DUO EN BAMBOU**  
**SAMAMBU** | FSC certified bamboo |  
 Ø 0.9 x 17.2 cm | 0.012 kg CO<sub>2</sub>e  
 ●

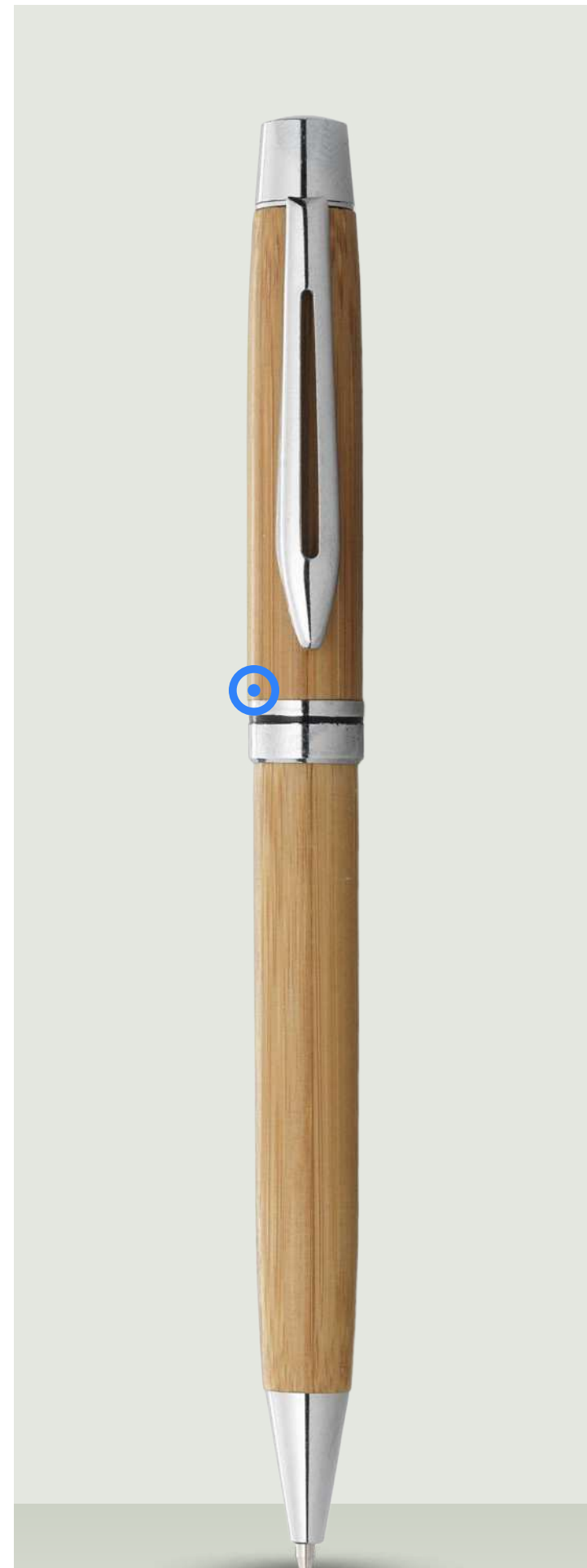

**106282** ◆ | **STYLO BILLE EN BAMBOU**  
**JAKARTA** | Bamboo 100% | Ø 1.2 x 13.8 cm |  
 0.045 kg CO<sub>2</sub>e  
 ●



**107976** ♠ | **SET STYLO BILLE ET PORTE-MINE OBLYS EN BAMBOU** |  
 FSC certified bamboo 100% | Ø 1.1 x 14.1 cm | 0.042 kg CO<sub>2</sub>e  
 ○



**107983** ♠ | **STYLO BILLE LILIANA EN PAPIER DE CANNE À SUCRE** |  
 Sugarcane paper 100% | Ø 1.1 x 14.6 cm | 0.015 kg CO<sub>2</sub>e  
 ●●●●



**107908** ♠ | **STYLO MULTIFONCTION DORA EN ALUMINIUM RECYCLÉ** |  
 Recycled Aluminium 100% | Ø 1 x 15.3 cm | 0.100 kg CO<sub>2</sub>e  
 ○



**107914** ♠ **107915** ♠ | **STYLO BILLE EN ALUMINIUM RECYCLÉ BLANCA** |  
 Recycled Aluminium 100% | Ø 1.2 x 14 cm | 0.096 kg CO<sub>2</sub>e  
 ●○○●



107876  107877  | **STYLO BILLE EN ALUMINIUM RECYCLÉ DARIUS** | Recycled Aluminium | Ø 1.02 x 13.8 cm | 0.052 kg CO<sub>2</sub>e

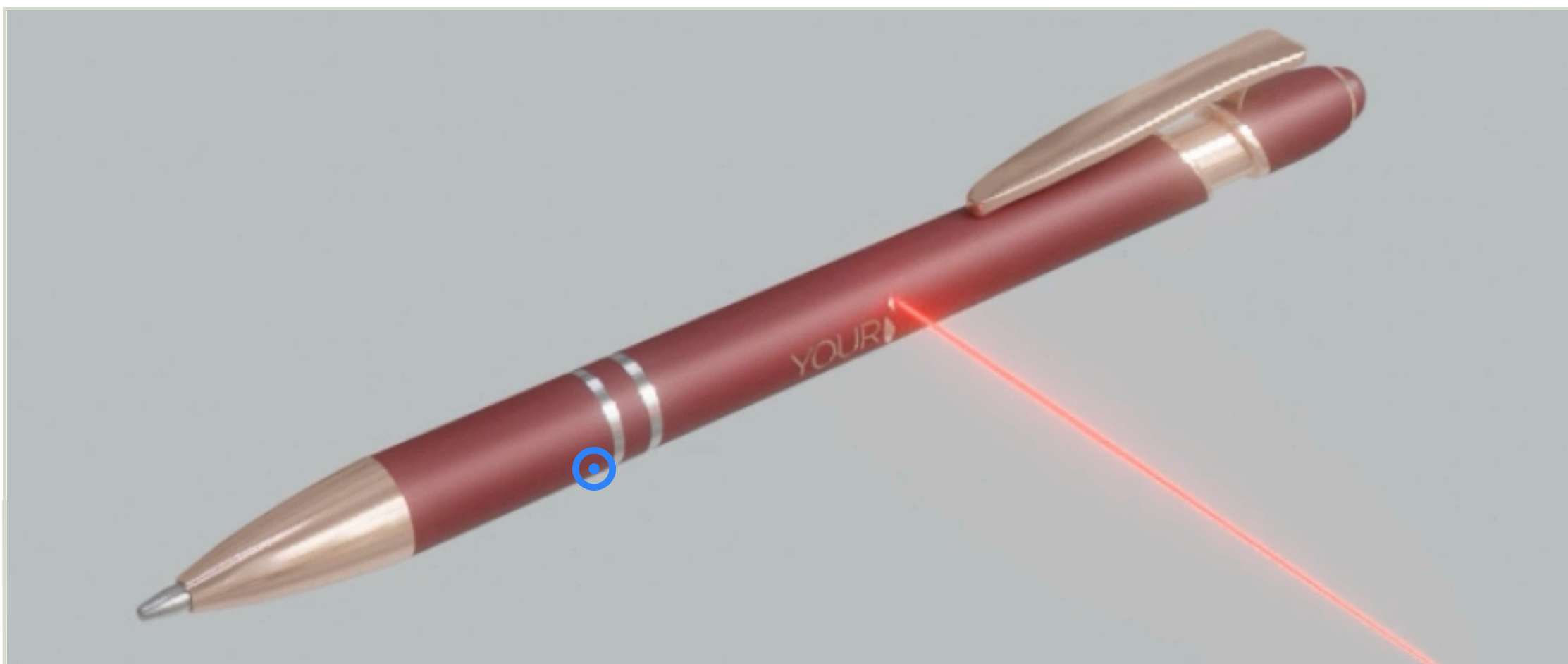

106246  107974  | **STYLO BILLE NANNA AVEC FINITION OR ROSE** | Recycled Aluminium 100% | Ø 1 x 14.4 cm | 0.080 kg CO<sub>2</sub>e





106129 ♠ 107971 ♠ | **STYLO BILLE ZIGUUR EN ALUMINIUM**  
**RECYCLÉ** | Recycled Aluminium 100% | Ø 1.1 x 14 cm | 0.080 kg CO<sub>2</sub>e  
●●●●●○

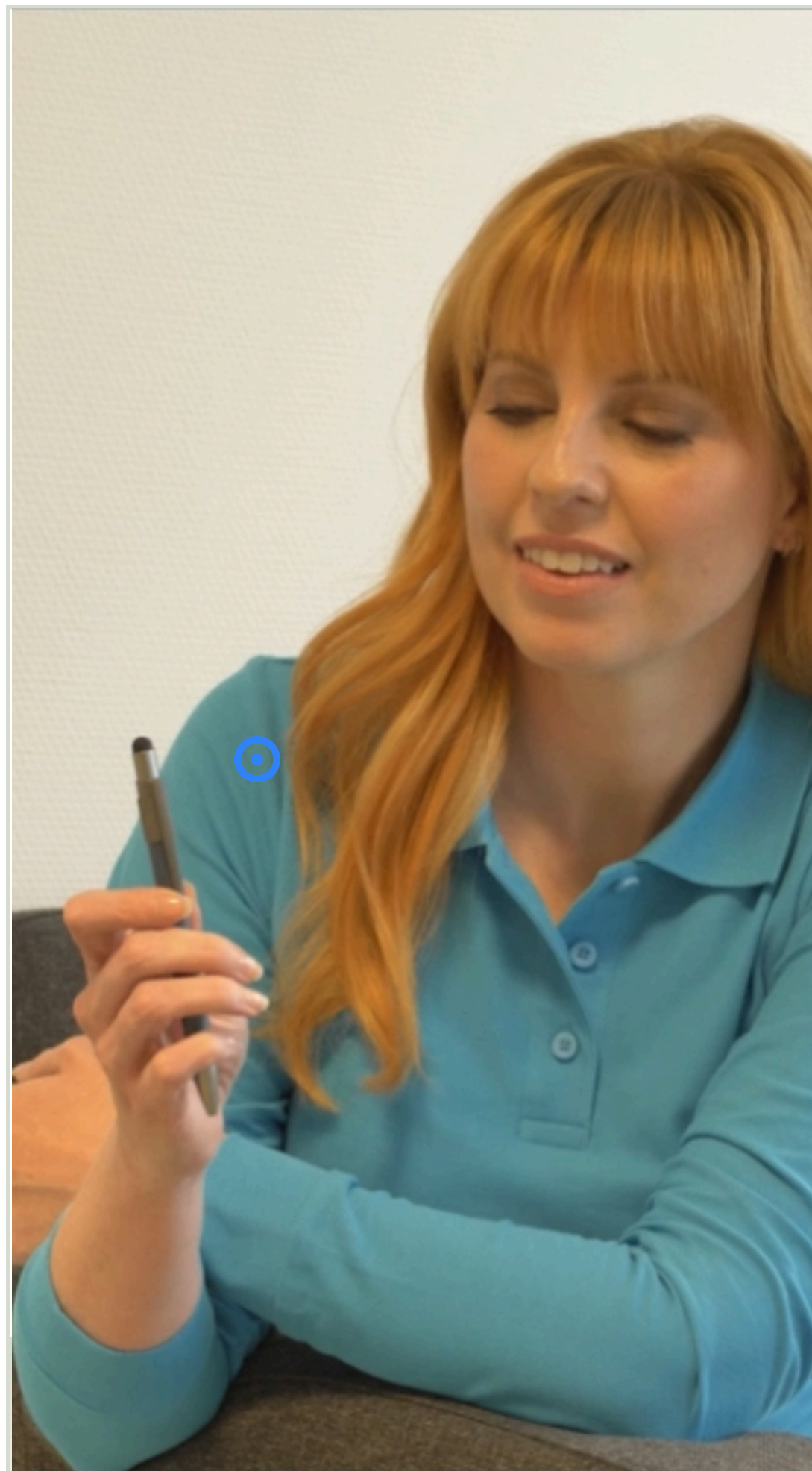



106447 ♠ | **STYLO BILLE RECYCLÉ RCS AVEC STYLET ET TOUPIE**  
**ANTISTRESS RILL** | Recycled Aluminium | Ø 1.05 x 14.7 cm |  
0.076 kg CO<sub>2</sub>e  
○●●●●○

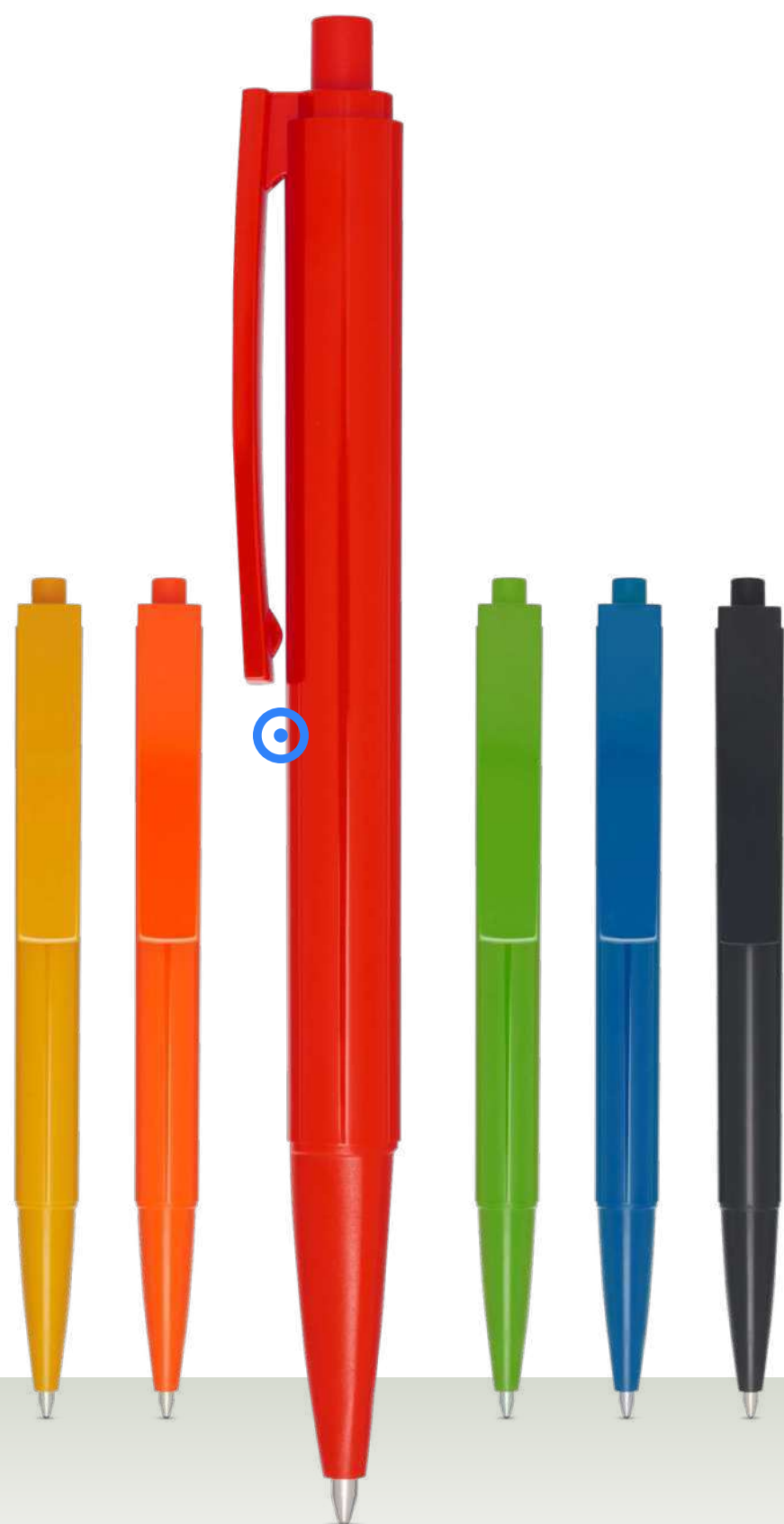

MARKS  AN

  
FABRIQUE  
EN EUROPE



107909  107910  | **STYLO BILLE ELSA EN PLASTIQUE RECYCLÉ** |  
Recycled ABS Plastic 100% | Ø 1.1 x 13.9 cm | 0.023 kg CO<sub>2</sub>e  

MARKS  AN

  
FABRIQUE  
EN EUROPE

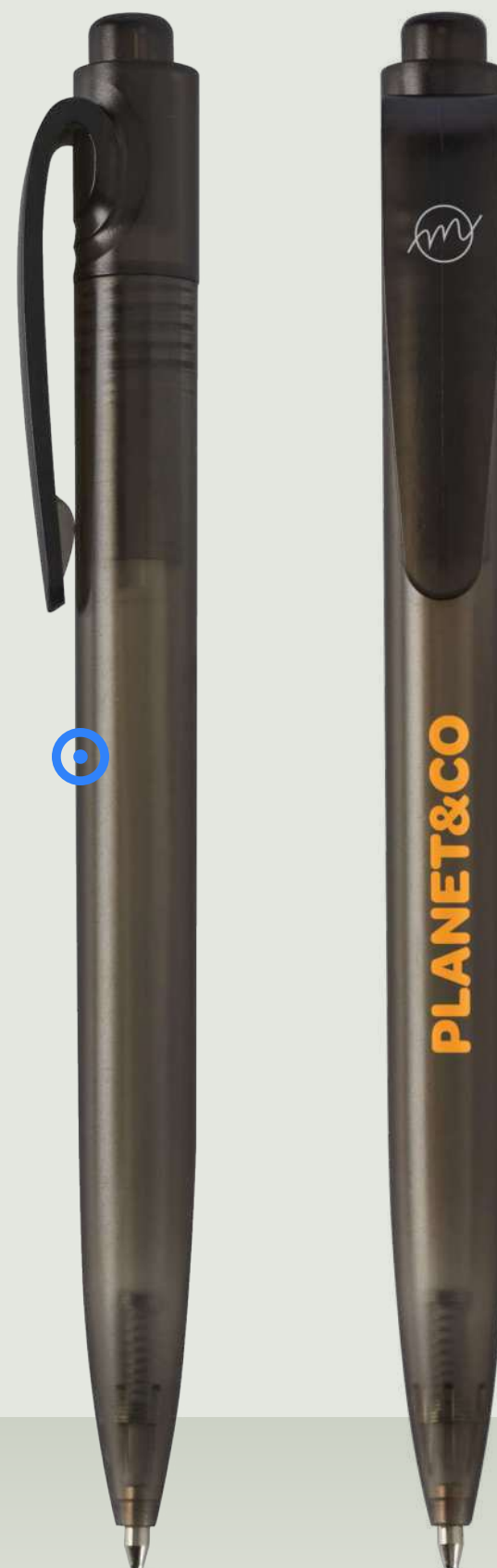

107835  107861  | **STYLO BILLE THALAASA EN PLASTIQUE Océanique** |  
Recycled Plastic | Ø 1.1 x 14.3 cm | 0.019 kg CO<sub>2</sub>e  

MARKS  AN



107926  107927  | **STYLO BILLE EN PLASTIQUE RECYCLÉ LUCIA** | Recycled Plastic 100% | Ø 1.3 x 14.5 cm | 0.016 kg CO<sub>2</sub>e  

MARKS  AN



107928  107929  | **STYLO BILLE EN PLASTIQUE RECYCLÉ MARTHA** | Recycled Plastic 100% | Ø 1.05 x 14.8 cm | 0.019 kg CO<sub>2</sub>e  



MARKSMYAN



**107930** ♠ | **STYLO BILLE EN PLASTIQUE RECYCLÉ ANA** | Recycled Plastic 100% | Ø 1 x 14.2 cm | 0.032 kg CO<sub>2</sub>e  
 ○●●●●

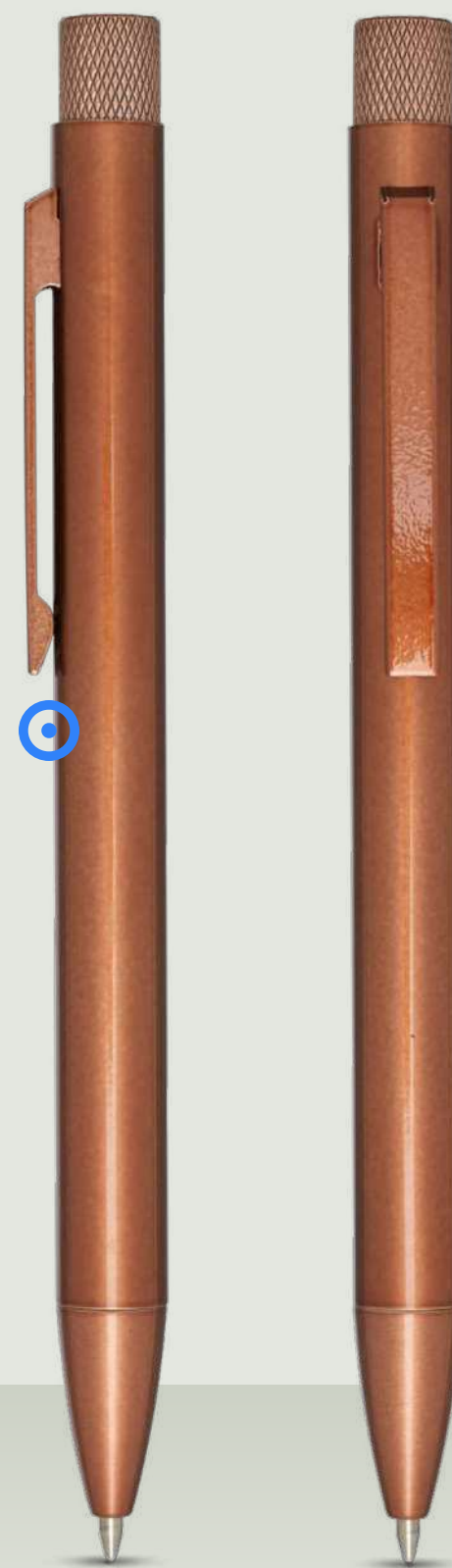

**107918** ♠ **107919** ♠ | **STYLO BILLE EN LAITON RECYCLÉ BEATRIZ** | Recycled brass | Ø 1 x 14 cm | 0.020 kg CO<sub>2</sub>e  
 ●●●●○

# PARKER JOTTER EST DÉSORMAIS FABRIQUÉ À PARTIR DE 55%\* DE MATÉRIAUX RECYCLÉS

\*55% calculé sur le poids de chaque composant.  
Ne comprend pas les recharges.

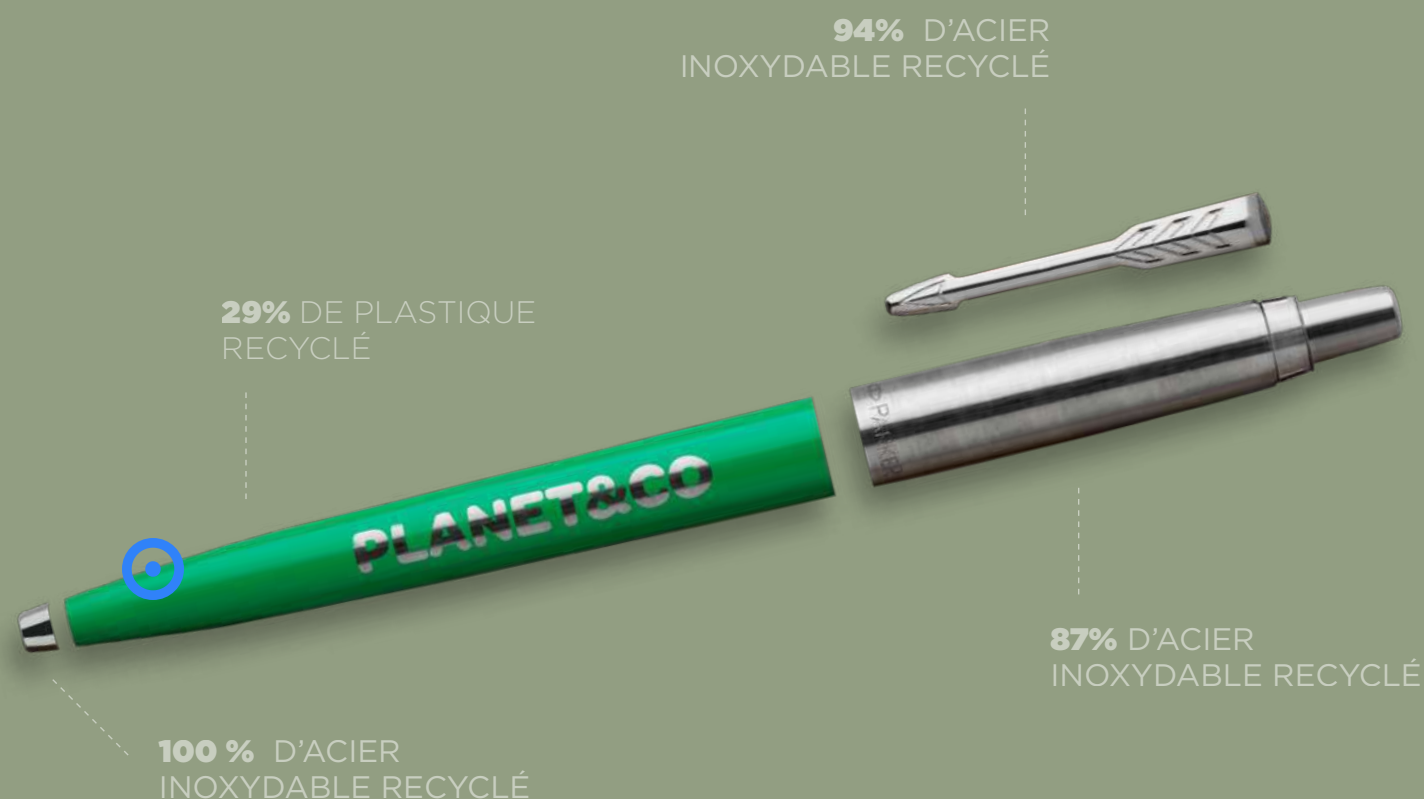

107823  107865  | **STYLO BILLE PARKER JOTTER RECYCLÉ** |  
Recycled Plastic 100% | Ø 0.85 x 12.9 cm | 0.029 kg CO<sub>2</sub>e





106476 ♠ 106478 ♠ | **STYLO BILLE JOTTER PARKER** |  
 Stainless Steel 100% | Ø 0.97 x 12.9 cm | 0.127 kg CO<sub>2</sub>e



107758 ♠ | **STYLO BILLE IM PARKER** |  
 Brass 100% | Ø 1.1 x 13.6 cm | 0.173 kg CO<sub>2</sub>e



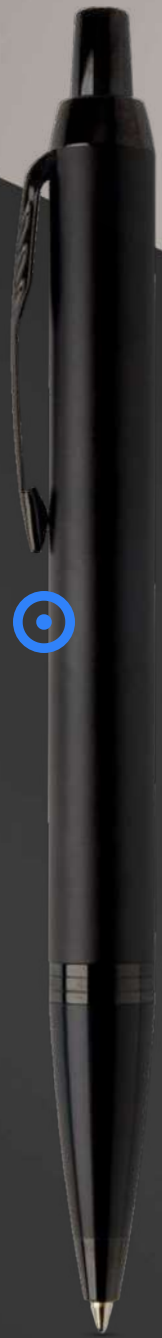

Φ PARKER

FABRIQUE EN EUROPE



107801 | STYLO BILLE ACHROMATIQUE IM PARKER |  
Stainless Steel 100% | Ø 1.1 x 13.5 cm | 0.216 kg CO<sub>2</sub>e



107021 | STYLO À BILLE IM PARKER |  
Brass 100% | Ø 1.1 x 13.6 cm | 0.171 kg CO<sub>2</sub>e





**WATERMAN**  
PARIS

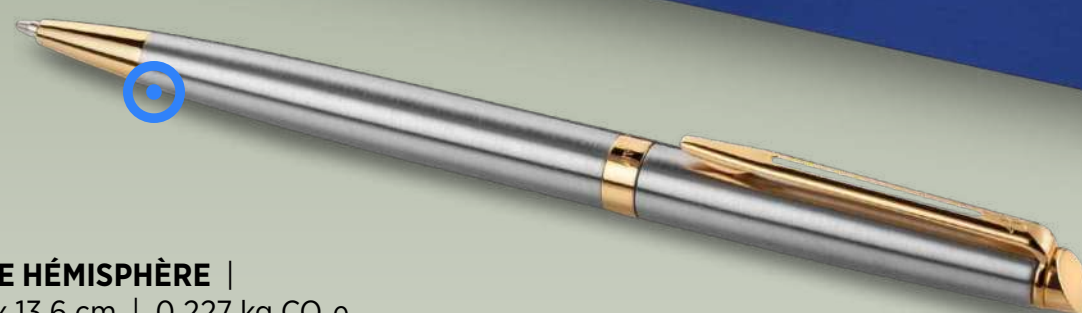

**106516** | **STYLO À BILLE HÉMISPHERE** |  
Stainless Steel 100% | Ø 1 x 13.6 cm | 0.227 kg CO<sub>2</sub>e  
●○

FABRIQUE  
EN EUROPE

**WATERMAN**  
PARIS



**106367** | **STYLO BILLE WATERMAN HEMISPHERE H** |  
Stainless Steel 100% | 13.9 x 0.9 x 1.2 cm | 0.302 kg CO<sub>2</sub>e  
●●●

NOUVEAU

# STYLOS- PLUME

LUXE



107832 ♠ | **STYLO PLUME LUCETTA EN ALUMINIUM RECYCLÉ** |  
Recycled Aluminium 100% | Ø 1.4 x 13.8 cm | 0.123 kg CO<sub>2</sub>e

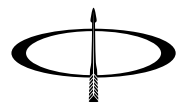

PARKER



107420 ♠ | **STYLO PLUME JOTTER PARKER** | Stainless Steel 100% |  
Ø 1 x 12.1 cm | 0.126 kg CO<sub>2</sub>e

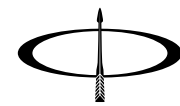

PARKER



107760 ♠ | **STYLO PLUME IM PARKER** | Brass 100% |  
Ø 1.3 x 13.8 cm | 0.171 kg CO<sub>2</sub>e



**WATERMAN**  
PARIS

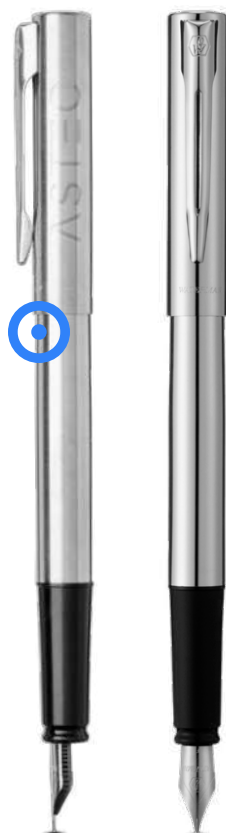

**106508** | **STYLO PLUME GRADUATE** | Metal 100% |  
Ø 1.1 x 13.6 cm | 0.181 kg CO<sub>2</sub>e

**WATERMAN**  
PARIS



**106507** | **STYLO PLUME EXPERT** | Brass 100% | Ø 1.3 x 17.5 cm |  
0.215 kg CO<sub>2</sub>e

**WATERMAN**  
PARIS

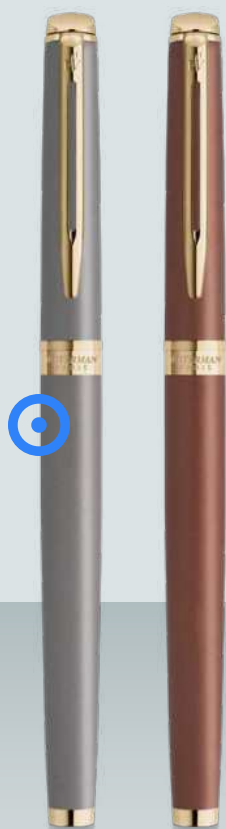

NOUVEAU

**106374** | **STYLO PLUME WATERMAN HEMISPHERE H** |  
Stainless Steel | 13.6 x 1.2 x 1.5 cm | 0.254 kg CO<sub>2</sub>e



# STYLOS ROLLER

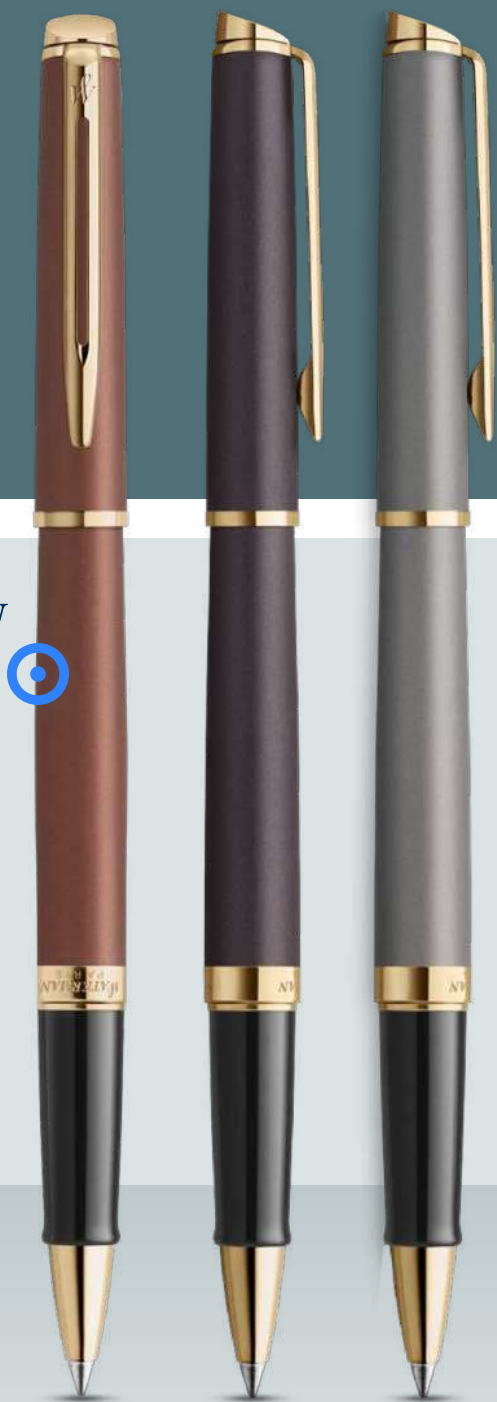

**WATERMAN**  
PARIS

FABRIQUE  
EN EUROPE

**106372 | STYLO ROLLER WATERMAN HEMISPHERE F** | Stainless Steel 100% | 13.6 x 1.2 x 1.5 cm | 0.254 kg CO<sub>2</sub>e



## LUXE



**107292** | **STYLO À BILLE DORÉ** | Metal | Ø 1.1 x 14 cm | 0.287 kg CO<sub>2</sub>e

**WATERMAN**  
PARIS

FABRIQUE  
EN EUROPE



**106510** | **STYLO ROLLER GRADUATE** | Metal 100% | Ø 1.1 x 13.6 cm | 0.215 kg CO<sub>2</sub>e

**WATERMAN**  
PARIS

FABRIQUE  
EN EUROPE



NOUVEAU

**106515** | **STYLO ROLLER HÉMISPÈRE** | Stainless Steel 100% | Ø 1.05 x 17.6 cm | 0.225 kg CO<sub>2</sub>e





**106484** | **STYLO ROLLER VECTOR PARKER** | Stainless Steel 100% |  
 Ø 1 x 12.9 cm | 0.145 kg CO<sub>2</sub>e



**107023** | **STYLO ROLLER IM PARKER** | Brass 100% |  
 Ø 1.3 x 13.8 cm | 0.171 kg CO<sub>2</sub>e



**107802** | **STYLO ROLLER ACHROMATIQUE IM PARKER** | Stainless Steel 100% | Ø 1.1 x 11.6 cm | 0.215 kg CO<sub>2</sub>e

# COFFRET CADEAU



Nos coffrets cadeaux offrent plus qu'un simple stylo : ils constituent un cadeau complet et mémorable. Les coffrets comprennent des combinaisons élégantes telles que des stylos à bille et des stylos à bille roulante ou un cahier et un stylo dans un coffret raffiné. Avec des options d'impression telles que l'embossage ou la gravure au laser, ils constituent un cadeau attentionné pour chaque destinataire.

**LUXE**



**107838** ◆ | ENSEMBLE-CADEAU STYLO BILLE ET STYLO ROLLER LUCETTO EN ALUMINIUM RECYCLÉ | Recycled Aluminium | Ø 10 x 14 cm | 0.091 kg CO<sub>2</sub>e  
●●●

**LUXE**



**107836** ◆ | ENSEMBLE DE STYLO BILLE ET STYLO ROLLER DIDIMIS EN ACIER INOXYDABLE RECYCLÉ | Recycled stainless steel | Ø 0.1 x 13.2 cm | 0.143 kg CO<sub>2</sub>e  
●

**LUXE**



**107924** ◆ | PARURE LEGATO STYLO BILLE ET STYLO ROLLER | Recycled brass | Ø 1.2 x 14.1 cm | 0.045 kg CO<sub>2</sub>e  
●



LUXE



107925 | ENSEMBLE LEGATO COMPRENANT CARNET A5, STYLO BILLE ET STYLO ROLLER | FSC certified paper | 24.5 x 23.3 x 2 cm | 0.388 kg CO<sub>2</sub>e

LUXE



106258 | ENSEMBLE CARNET À COUVERTURE RIGIDE A5 ET STYLO ROLLER LEGATO ELEGANCE | FSC certified paper 100% | 19.2 x 22.5 cm | 0.574 kg CO<sub>2</sub>e

LUXE



107164 | COFFRET CADEAU KERN AVEC CARNET À COUVERTURE RIGIDE A6 ET PORTEFEUILLE MAGSAFE | FSC® paper | 18 x 14.8 cm | 0.395 kg CO<sub>2</sub>e

**LUXE**



**107291** | **STYLO À BILLE AVEC CORPS EN BOIS LOURE** | Metal 100% | Ø 1.2 x 14.1 cm | 0.196 kg CO<sub>2</sub>e



**106337** | **ENSEMBLE CADEAU MINKA AVEC STYLO BILLE EN ALUMINIUM RECYCLÉ RCS, PORTE-CLÉS ET PORTE-CARTES RFID** | FSC certified bamboo | 16 x 16 x 2.7 cm | 0.455 kg CO<sub>2</sub>e



**107911** | **COFFRET CADEAU LAURA AVEC CARNET À COUVERTURE RIGIDE A5 ET STYLO BILLE** | FSC certified paper | 32 x 27 x 10.3 cm | 2.353 kg CO<sub>2</sub>e



**107912** | COFFRET CADEAU CARMEN AVEC CARNET À COUVERTURE RIGIDE A5 ET STYLO BILLE | FSC certified paper 100% | 36 x 30 x 8 cm | 3.177 kg CO<sub>2</sub>e



LUXE



**107111** | COFFRET CADEAU AVEC CARNET TACTICAL | Thermo PU Plastic | 23.5 x 18.2 x 3.2 cm | 2.925 kg CO<sub>2</sub>e

**WATERMAN**  
PARIS



107752 ◆ | PARURE DE STYLOS BILLE ET ROLLER ALLURE | Metal 100% | Ø 1.4 x 13.9 cm | 0.487 kg CO<sub>2</sub>e

**WATERMAN**  
PARIS



107824 ◆ | PARURE DE STYLOS BILLE ET ROLLER ALLURE | Metal 100% | 20 x 11.2 x 3.9 cm | 0.569 kg CO<sub>2</sub>e



107820 ♠/♠ | PARURE IM AVEC STYLO ROLLER ET STYLO BILLE ACHROMATIQUES PARKER |  
Stainless Steel 100% | 20 x 13.2 x 1.9 cm | 0.432 kg CO<sub>2</sub>e



107342 ♠ | COFFRET CADEAU AVEC CAHIER A5 ET STYLO MOLESKINE |  
Cardboard 100% | 22 x 19 x 2.4 cm | 0.562 kg CO<sub>2</sub>e

# SETS DE COLORIAGE



**107066 | SET DE 4 CRAYONS DE COULEUR TULLIK** | Paper 100% |  
3.2 x 9 cm | 0.021 kg CO<sub>2</sub>e

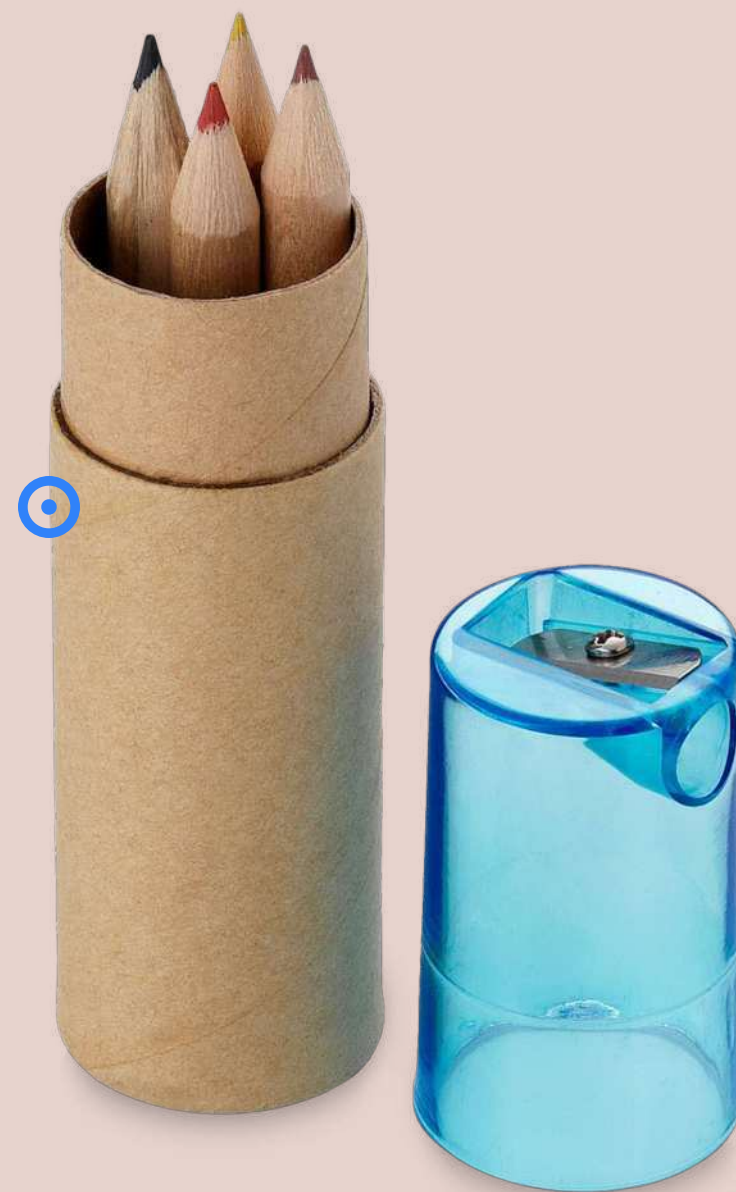

**106220 | SET DE 6 CRAYONS DE COULEUR KRAM** | Paper 100% |  
Ø 2.5 x 10.4 cm | 0.053 kg CO<sub>2</sub>e



**106171 | CRAYONS DE COULEUR 6 PIÈCES AYO** | Cardboard 100% |  
5 x 9.5 x 1 cm | 0.050 kg CO<sub>2</sub>e

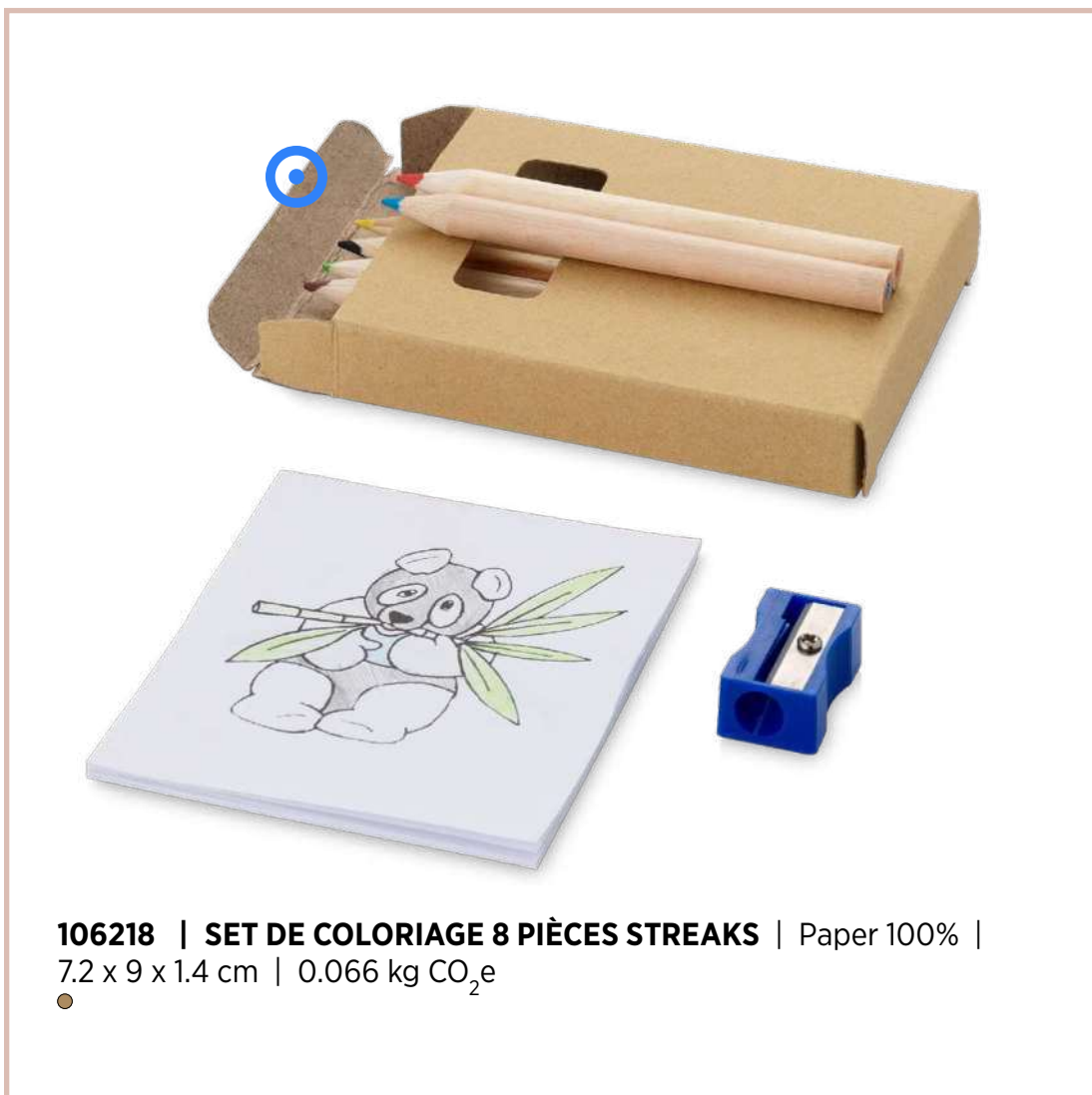

**106218 | SET DE COLORIAGE 8 PIÈCES STREAKS** | Paper 100% |  
7.2 x 9 x 1.4 cm | 0.066 kg CO<sub>2</sub>e

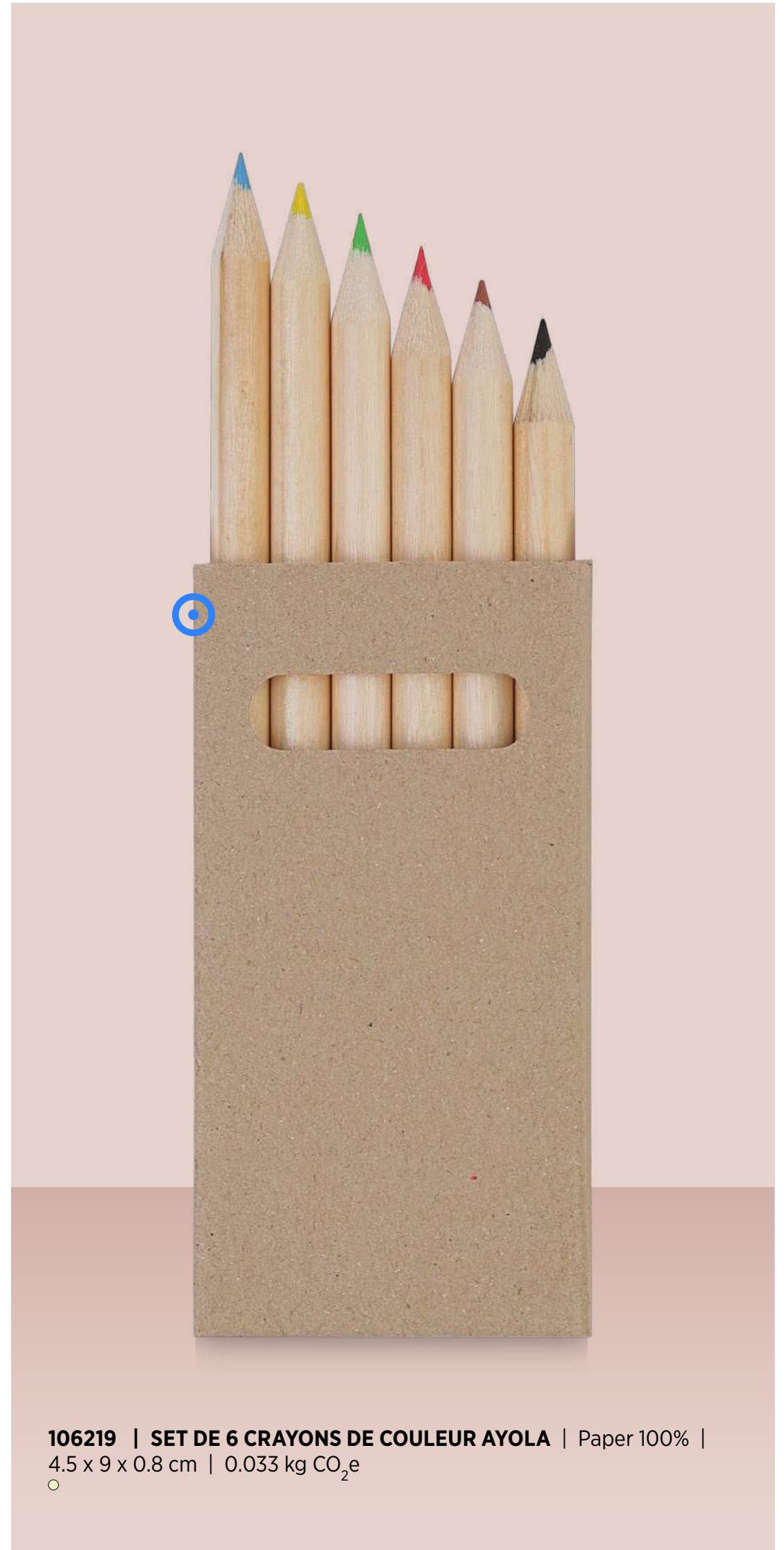

**106219 | SET DE 6 CRAYONS DE COULEUR AYOLA** | Paper 100% |  
4.5 x 9 x 0.8 cm | 0.033 kg CO<sub>2</sub>e



**107831 | SET DE COLORIAGE ARTEMAA DE 12 CRAYONS** | Wood 100% | 8.7 x 0.7 cm | 0.055 kg CO<sub>2</sub>e



**106788 | KIT DE CRAYONS ET CRAYONS GRAS COLORÉS 19 PIÈCES LUCKY** | Cardboard 100% | 17.8 x 7.3 x 0.9 cm | 0.103 kg CO<sub>2</sub>e



**544405 | SET CRAYONS DE COULEUR** | Paper 100%, FSC certified paper | Ø 6.5 x 10.5 cm | 0.215 kg CO<sub>2</sub>e



**106167 | SET DE 12 CRAYONS DE COULEUR** | Wood 100% | 21.5 x 4 x 3.5 cm | 0.211 kg CO<sub>2</sub>e



**106021 | SET DE 12 CRAYONS DE COULEUR BOSSY** | Poplar wood 100% | Ø 3.6 x 14.2 cm | 0.136 kg CO<sub>2</sub>e

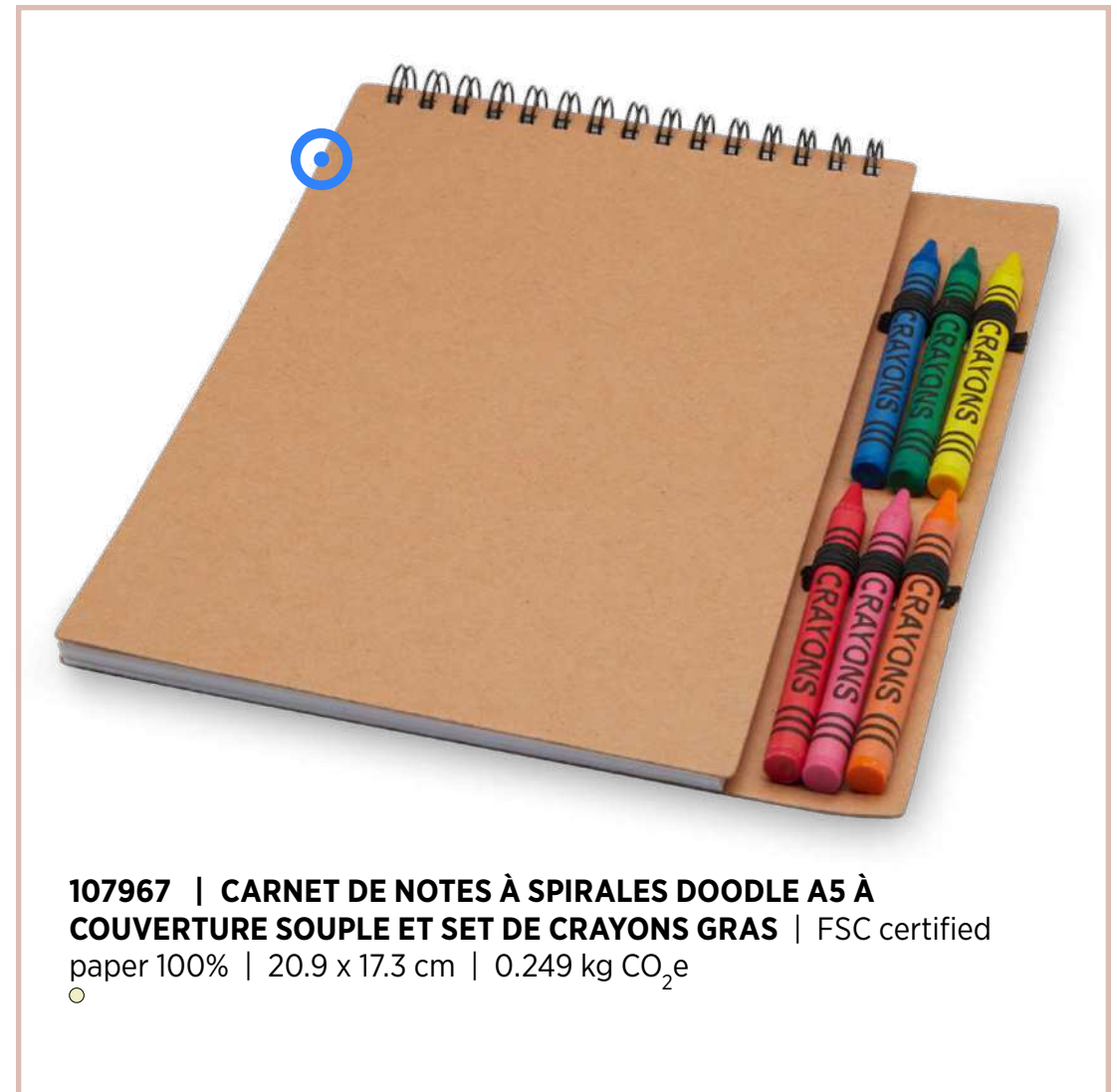

**107967 | CARNET DE NOTES À SPIRALES DOODLE A5 À COUVERTURE SOUPLE ET SET DE CRAYONS GRAS** | FSC certified paper 100% | 20.9 x 17.3 cm | 0.249 kg CO<sub>2</sub>e



**106254 | SET DE COLORIAGE FIR** | FSC certified paper 100% | 21 x 20 cm | 0.226 kg CO<sub>2</sub>e

IC  
GN

**Depuis 135 ans, Parker n'a cessé de s'appuyer sur un héritage de savoir-faire et de qualité, faisant du nom Parker un synonyme d'excellence en matière d'écriture fine.**

Parker a toujours pensé que les grandes choses prennent du temps. Cette philosophie a commencé en 1888 avec le rêve d'un jeune entrepreneur de 25 ans, le fondateur de la marque, George Safford Parker, qui a déclaré : "Il sera toujours possible de fabriquer un meilleur stylo". Cette philosophie est bien incarnée par le stylo Parker Jotter. Après neuf années passées à perfectionner la recherche et la technologie, l'emblématique Jotter a été lancé en janvier 1954. Le Parker Jotter est devenu l'un des stylos les plus emblématiques au monde et est encore aujourd'hui réputé pour son style, sa fiabilité et sa fonctionnalité, jusqu'à son clic caractéristique. Il a été l'instrument d'écriture quotidien de prédilection de plusieurs générations et reste d'actualité pour le consommateur moderne 65 ans plus tard.



# WATERMAN

PARIS



# METTEZ EN VALEUR VOTRE STYLE ET VOTRE SOPHISTICATION

Waterman donne aux gens la confiance nécessaire pour mettre en valeur leur style et leur sophistication. Fabriqués en France, les stylos Waterman incarnent le style parisien et la grâce qui définissent l'élégance depuis 1883. Fabriqués avec des matériaux précieux et des designs magnifiques, Waterman se consacre à faire de ses stylos l'équilibre parfait entre beauté et innovation, permettant à ceux qui écrivent avec un Waterman de laisser leur marque de sophistication française.

La marque a été fondée par Lewis Edson Waterman à New York. En 1900, Waterman s'est fait connaître pour la première fois à l'Exposition universelle de Paris. C'est là que la marque a reçu une médaille d'or d'excellence, la plus haute distinction disponible.



# TECHNOLOGIE





**ENCEINTES**

**ÉCOUTEURS**

**CASQUES**

**BATTERIES EXTERNES**

**SUPPORTS**

**CHARGEURS SANS FIL**

**CÂBLES**

**HUBS USB**

**GADGETS**

**PRIXTON**

**BRANDS**

**CREATE YOUR OWN**

# ENCEINTES



Nos enceintes sont disponibles dans une variété de modèles, de tailles et de fonctionnalités. Compactes, rechargeables et élégantes, elles suivent les dernières tendances et sont idéales pour écouter de la musique en déplacement, au bureau ou à la maison. Tous nos haut-parleurs offrent une connectivité sans fil et Bluetooth, vous permettant de profiter de votre musique en toute liberté.



**124100 | HAUT-PARLEUR BLUETOOTH® EN BAMBOU COSMOS |**  
Bamboo | Ø 7 x 4.3 cm | 4.722 kg CO<sub>2</sub>e



**124452 | HAUT-PARLEUR HORNA SANS FIL MAGNÉTIQUE EN PLASTIQUE RECYCLÉ DE 3 W |** Recycled ABS Plastic 100% |  
5.7 x 3.6 cm | 4.794 kg CO<sub>2</sub>e





**124133 | ENCEINTE BLUETOOTH® EN TISSU FASHION** | ABS Plastic 100% | 4 x 11.2 x 8.2 cm | 5.172 kg CO<sub>2</sub>e



**124305 | HAUT-PARLEUR BLUETOOTH® STARK 2.0 3W MINI RCS EN PLASTIQUE RECYCLÉ** | Recycled ABS Plastic | 9.2 x 9.2 x 3.4 cm | 4.834 kg CO<sub>2</sub>e



**124320 | ENCEINTE BLUETOOTH® STARK 2.0 IPX5 EN PLASTIQUE RECYCLÉ DE 5W** | Recycled ABS Plastic | 15.8 x 7.4 x 3.1 cm | 5.104 kg CO<sub>2</sub>e



NOUVEAU



**124485 | ENCEINTE SANS FIL VELKIS SANS FIL BLUETOOTH® EN PLASTIQUE RECYCLÉ** | Recycled ABS Plastic 100% | 20.5 x 17 x 8.2 cm | 4.925 kg CO<sub>2</sub>e  
●○



NOUVEAU



**124486 | ENCEINTE SANS FIL BLUETOOTH® ANKAA DE 3 W EN ALUMINIUM RECYCLÉ** | Recycled Aluminium 100% | Ø 7.2 x 4.5 cm | 4.925 kg CO<sub>2</sub>e  
●●●●



**124436 | HAUT-PARLEUR SANS FIL DIYA DE 3 W EN PLASTIQUE RECYCLÉ** | Recycled ABS Plastic | 8.2 x 6.4 x 7.2 cm | 5.339 kg CO<sub>2</sub>e  
●○



**124454 | HAUT-PARLEUR HUNOR SANS FIL DE 3 W EN PLASTIQUE RECYCLÉ** | Recycled ABS Plastic 100% | 6 x 6.8 cm | 4.849 kg CO<sub>2</sub>e  
●○



**124347 | HAUT-PARLEUR SOLAIRE BLUETOOTH® SOLO DE 3 W IPX5 EN PLASTIQUE RECYCLÉ CERTIFIÉ RCS AVEC MOUSQUETON** | Recycled ABS Plastic | 9 x 9 x 4.2 cm | 4.905 kg CO<sub>2</sub>e  
●



PRIXTON



**2PA163 | ENCEINTE PRIXTON BEAT BOX** | ABS Plastic 100% | 9 x 9 x 11.8 cm | 6.619 kg CO<sub>2</sub>e

PRIXTON



**1PA504 | HAUT-PARLEUR 30 W PRIXTON ALOHA PRO** | ABS Plastic 100% | 8 x 8 x 20 cm | 7.076 kg CO<sub>2</sub>e

PRIXTON



**1PA505 | HAUT-PARLEUR 40 W PRIXTON ALOHA MAX** | ABS Plastic 100% | 12 x 12 x 30 cm | 9.908 kg CO<sub>2</sub>e

PRIXTON



**2PA164 | HAUT-PARLEUR PRIXTON DANCE BOX** | ABS Plastic 100% | 10.8 x 10.8 x 12 cm | 6.846 kg CO<sub>2</sub>e

# ÉCOUTEURS



**108213 | ÉCOUTEURS REBEL** | ABS Plastic | 6 x 6.5 x 1.7 cm |  
4.678 kg CO<sub>2</sub>e  
●●●●●

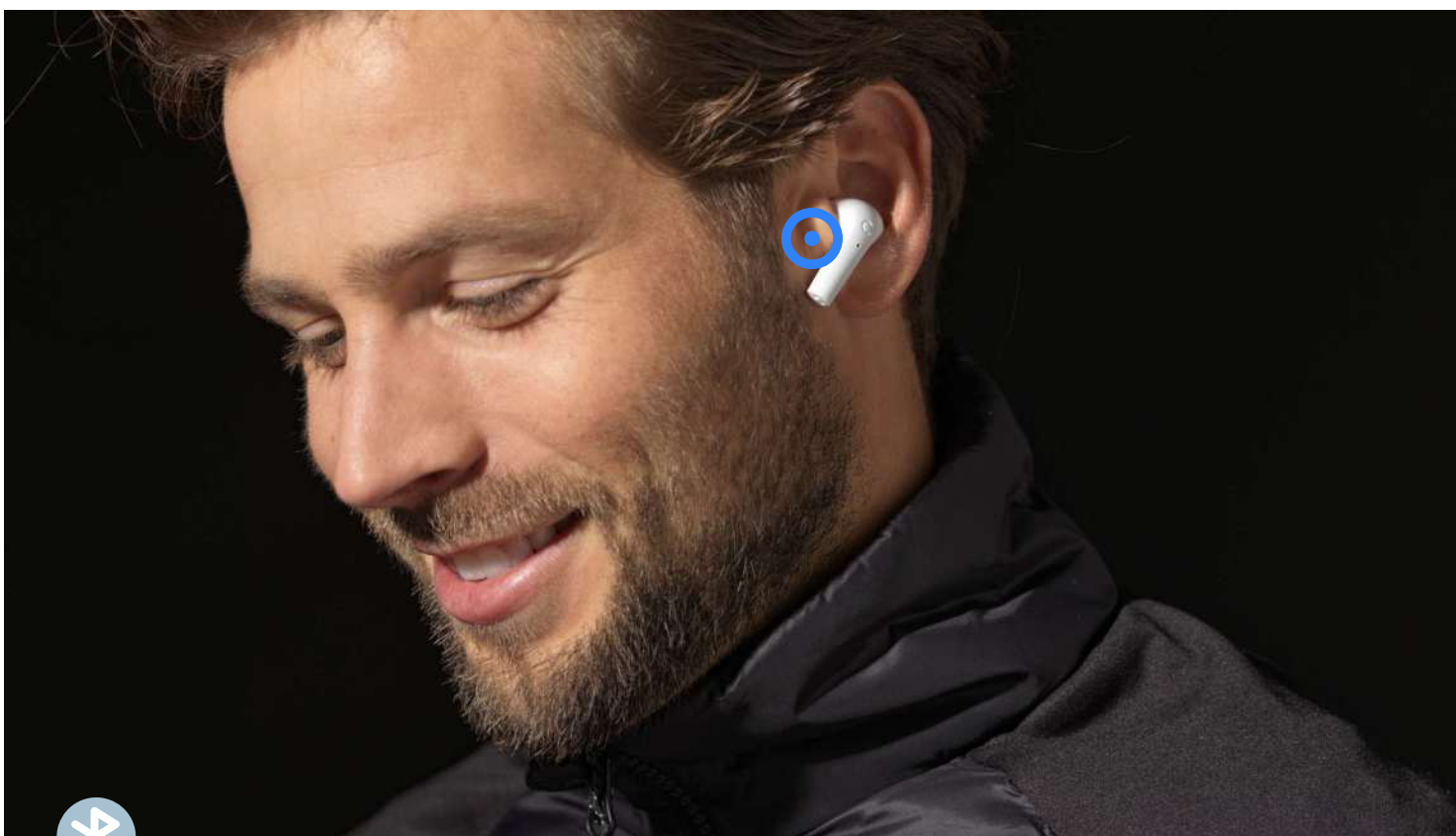

**124160 | ÉCOUTEURS TRUE WIRELESS À APPARIEMENT AUTOMATIQUE BRAAVOS 2** | ABS  
Plastic | 7.36 x 3.97 x 8.54 cm | 4.712 kg CO<sub>2</sub>e  
●●



**124290 | ÉCOUTEURS ESSOS 2.0 À APPARIEMENT AUTOMATIQUE TRUE WIRELESS AVEC BOÎTIER** | ABS Plastic |  
6.3 x 4.8 x 2.5 cm | 4.692 kg CO<sub>2</sub>e  
●●



PRIXTON



**2PA185 | ÉCOUTEURS PRIXTON TWS163** | Beech wood 100% | 5.2 x 3.2 x 4.8 cm | 4.638 kg CO<sub>2</sub>e

PRIXTON



**2PA176 | ÉCOUTEURS PRIXTON TWS162** | Plastic 100% | 12.9 x 8.55 x 3.85 cm | 4.720 kg CO<sub>2</sub>e

**124481 | OREILLETTE BLUETOOTH® TRUE WIRELESS ALTAIS SANS FIL EN PLASTIQUE RECYCLÉ** | Recycled ABS Plastic 100% | 5.5 x 4.7 x 2.5 cm | 4.635 kg CO<sub>2</sub>e

**124482 | OREILLETTE BLUETOOTH® TRUE WIRELESS ALTERF EN PLASTIQUE RECYCLÉ AVEC EMBOUTS EN SILICONE** | Recycled ABS Plastic 100% | 5.8 x 5.1 x 2.7 cm | 4.635 kg CO<sub>2</sub>e

SCX  
INNOVATIVE DESIGN

**1PX197 | ÉCOUTEURS ANC AVEC ÉTUI DE CHARGEMENT À ÉCRAN TACTILE INTERACTIF SCX.DESIGN E26** | Recycled PET Plastic 100% | 6 x 4.5 x 2.3 cm | 4.695 kg CO<sub>2</sub>e

# CASQUES



NOUVEAU



**124483 | OREILLETTE SANS FIL BLUETOOTH® ANCHA EN PLASTIQUE RECYCLÉ** | Recycled ABS Plastic 100% | 17.2 x 8 x 20.5 cm | 4.900 kg CO<sub>2</sub>e



**124473 | CASQUE SUPRA-AURICULAIRE HOGGAR PLIABLE ANC ET ENC EN PLASTIQUE RECYCLÉ** | Recycled ABS Plastic 100% | 15.9 x 21 x 8 cm | 4.972 kg CO<sub>2</sub>e



## PRIXTON



**2PA066 | CASQUE PRIXTON LIVE PRO BLUETOOTH® 5.0** | Rubber 100% | 18 x 17 x 5 cm | 5.307 kg CO<sub>2</sub>e

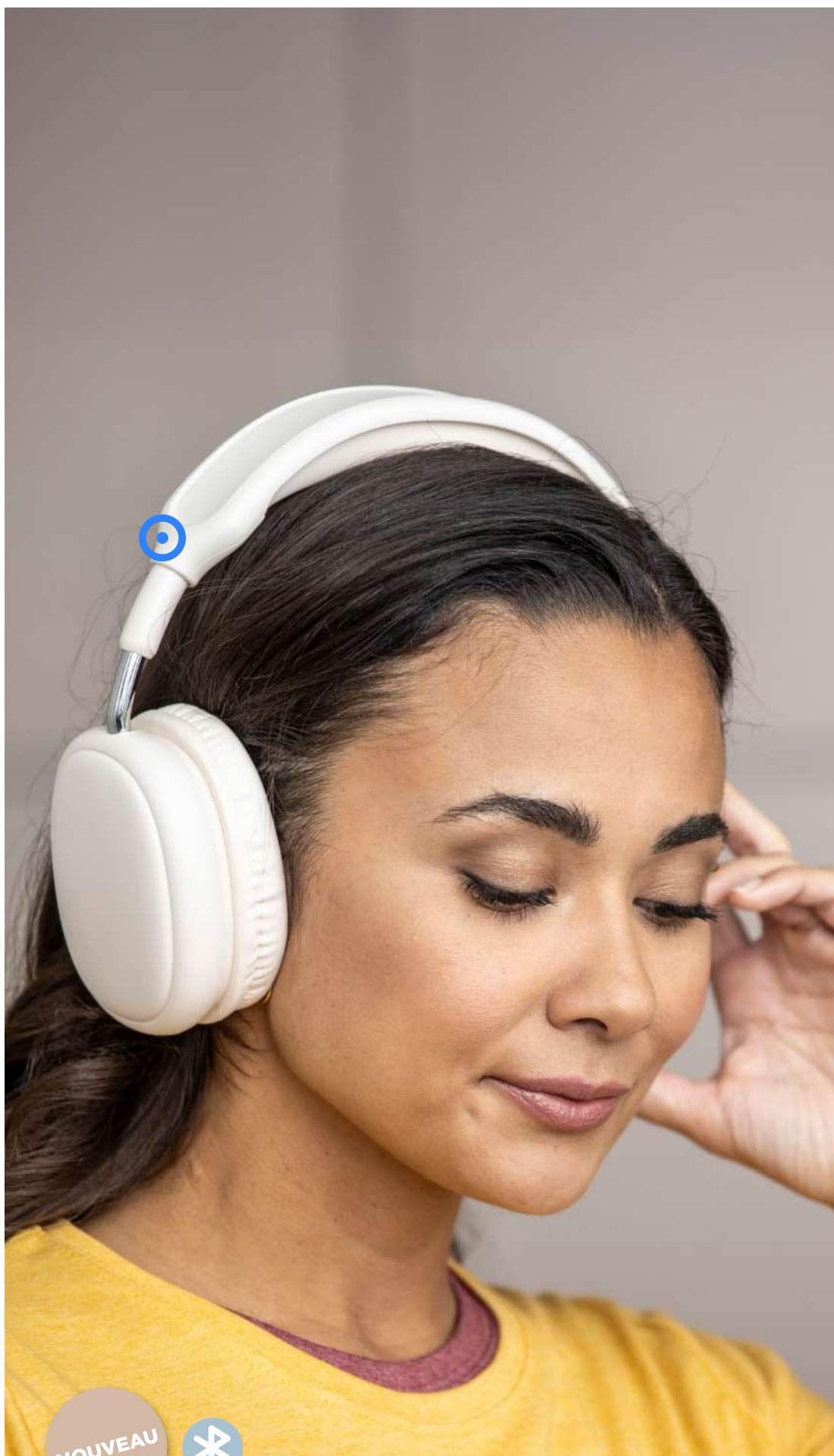

NOUVEAU



**124484 | OREILLETTE SANS FIL BLUETOOTH® ALZIR EN PLASTIQUE RECYCLÉ** | Recycled ABS Plastic 100% | 20.5 x 17 x 8.2 cm | 5.009 kg CO<sub>2</sub>e



# BATTERIES EXTERNES



Restez toujours connecté grâce à nos batteries externes. Nous proposons une large gamme de batteries externes de différentes tailles, capacités de stockage, couleurs et matériaux, de l'aluminium au plastique biodégradable en passant par la paille de blé. Des possibilités infinies pour tous les budgets, des produits d'entrée de gamme aux marques haut de gamme, telles que Xtorm.



**124441 | BATTERIE DE SECOURS ACRA MAGNÉTIQUE SANS FIL DE 5 000 MAH ET 15 W AVEC PD DE 20 W - FABRIQUÉE EN PLASTIQUE RECYCLÉ** | Recycled ABS Plastic 100% | 9.6 x 6.4 x 1.4 cm | 4.772 kg CO<sub>2</sub>e



**124442 | BATTERIE DE SECOURS ACRA MAGNÉTIQUE SANS FIL DE 10 000 MAH ET 15 W AVEC PD DE 20 W - FABRIQUÉE EN PLASTIQUE RECYCLÉ** | Recycled ABS Plastic 100% | 9.6 x 6.4 x 1.4 cm | 4.772 kg CO<sub>2</sub>e





**124440 | BATTERIE DE SECOURS ACAMAR DE 20 000 MAH ET 70 W EN ALUMINIUM RECYCLÉ POUR ORDINATEUR PORTABLE** | Recycled Aluminium 100% | 15 x 6.8 x 2.9 cm | 5.580 kg CO<sub>2</sub>e



**124450 | BATTERIE EXTERNE ACRUX DE 10 000 MAH ET 35 W POUR TABLETTE AVEC CÂBLE TYPE-C INTÉGRÉ - FABRIQUÉE EN PLASTIQUE RECYCLÉ** | Recycled ABS Plastic 100% | 8.7 x 6.6 x 2.6 cm | 4.884 kg CO<sub>2</sub>e



**124470 | BATTERIE EXTERNE ALKES DE 5 000 MAH ET 12 W EN PLASTIQUE RECYCLÉ RÉSISTANTE À L'EAU AVEC MOUSQUETON** | Recycled ABS Plastic 100% | 14.7 x 5.4 x 1.8 cm | 4.751 kg CO<sub>2</sub>e



**124472 | BATTERIE DE SECOURS ALNAIR TYPE-C DE 5 000 MAH ET 10 W EN PLASTIQUE RECYCLÉ AVEC SUPPORT DE RETOURNEMENT INTÉGRÉ ET CÂBLE 2 EN 1** | Recycled ABS Plastic 100% | 8 x 4.5 x 2.7 cm | 4.726 kg CO<sub>2</sub>e ●○



**124471 | BATTERIE DE SECOURS SOLAIRE ALTAIR ROBUSTE DE 5 000 MAH ET 10 W EN PLASTIQUE RECYCLÉ AVEC LAMPE DE POCHE INTÉGRÉE** | Recycled ABS Plastic 100% | 15.9 x 21 x 8 cm | 4.921 kg CO<sub>2</sub>e ●



**124458 | BATTERIE DE SECOURS INTAN DE 10 000 MAH ET 10 W EN PLASTIQUE RECYCLÉ** | Recycled ABS Plastic 100% | 13.5 x 6.5 x 1.4 cm | 4.918 kg CO<sub>2</sub>e ●○



**124459 | BATTERIE DE SECOURS ADHIL DE 10 000 MAH ET 10 W EN PLASTIQUE RECYCLÉ AVEC 2 CÂBLES INTÉGRÉS** | Recycled ABS Plastic 100% | 15 x 6.8 x 1.6 cm | 4.978 kg CO<sub>2</sub>e ●○

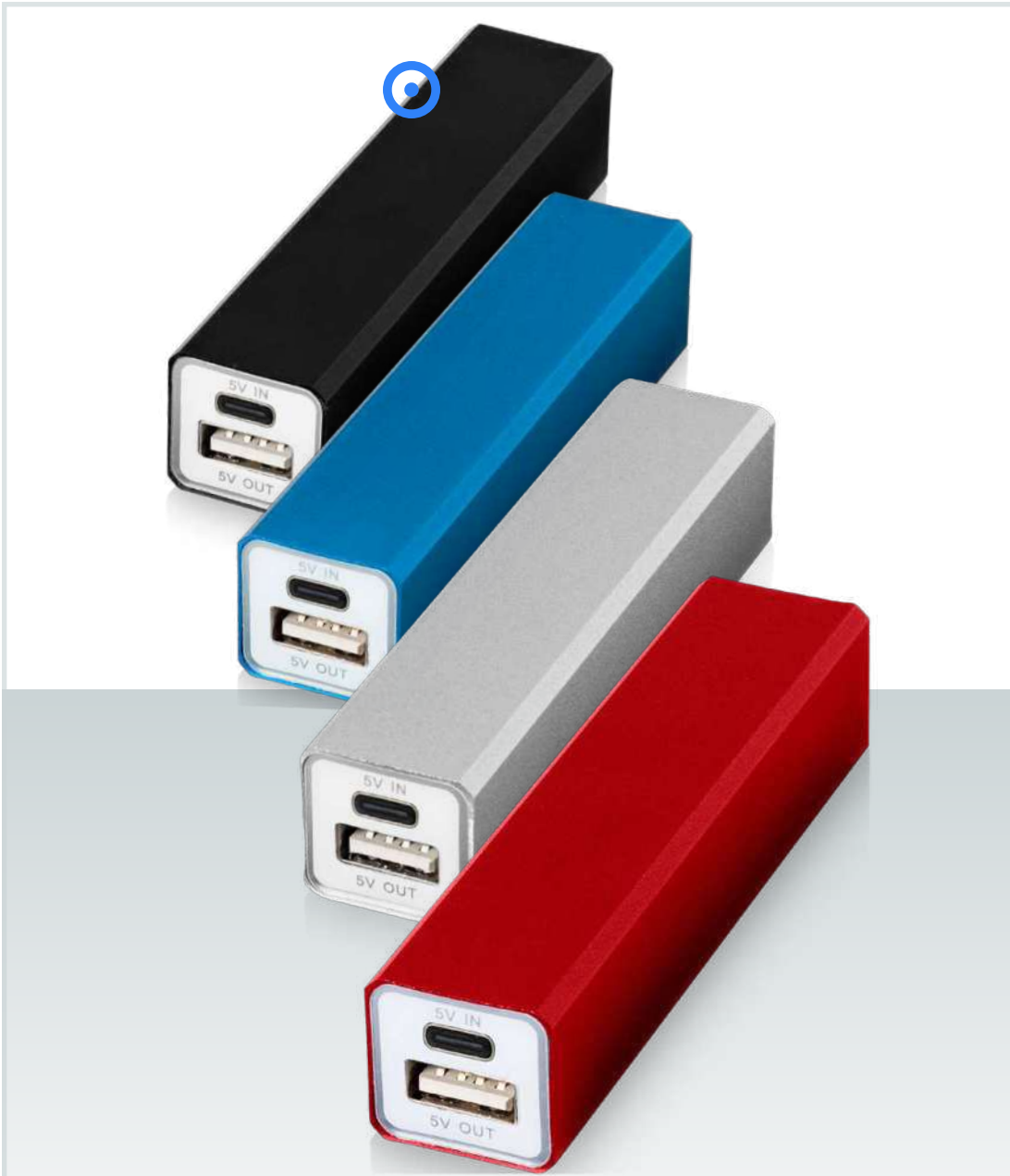

**123492 | BATTERIE DE SECOURS VOLT 2 200 MAH | Aluminium 100% | 9.3 x 2.2 x 2.1 cm | 5.264 kg CO<sub>2</sub>e**  
●●●●



**134245 | BATTERIE DE SECOURS EN ALUMINIUM 4000 MAH PEP | Aluminium 100% | 10.9 x 6.8 x 0.9 cm | 5.230 kg CO<sub>2</sub>e**  
●●●●●

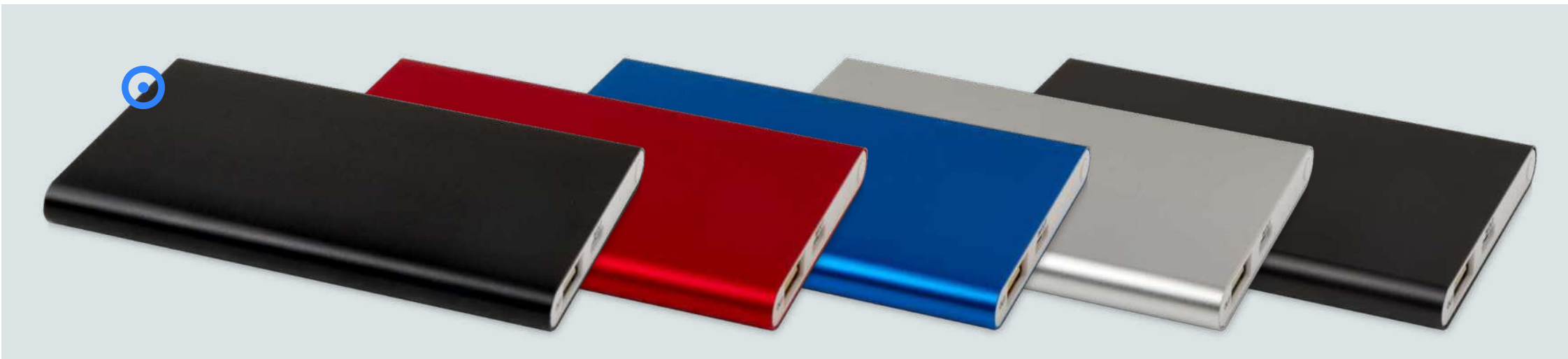

**124380 | BATTERIE DE SECOURS EN ALUMINIUM PEP DE TYPE-C DE 4 000 MAH | Recycled Aluminium | 11 x 6.8 x 1 cm | 4.884 kg CO<sub>2</sub>e**  
●●●●●



**124383 | BATTERIE DE SECOURS EN PLASTIQUE RECYCLÉ ASAMA TYPE-C DE 5 000 MAH** | Recycled ABS Plastic | 9 x 6.3 x 1.4 cm | 4.736 kg CO<sub>2</sub>e  
 ●○●●●



**124323 | BATTERIE DE SECOURS TULDA DE 10,000 MAH EN BAMBOU** | Bamboo | 14.9 x 7 x 1.8 cm | 4.849 kg CO<sub>2</sub>e  
 ●



**124172 | BATTERIE DE SECOURS SANS FIL JUICE DE 4 000 MAH** | Aluminium | 12 x 6.8 x 1 cm | 5.184 kg CO<sub>2</sub>e  
 ●●●○



**124173 | BATTERIE DE SECOURS SANS FIL JUICE DE 8 000 MAH** | ABS Plastic 100% | 15.1 x 7.4 x 1.2 cm | 5.392 kg CO<sub>2</sub>e  
 ●●●○



124321 | BATTERIE DE SECOURS LOOP DE 10 000 MAH EN PLASTIQUE RECYCLÉ | Recycled ABS Plastic | 13.6 x 6.8 x 1.5 cm | 4.910 kg CO<sub>2</sub>e



124384 | BATTERIE DE SECOURS SANS FIL EN ALUMINIUM RECYCLÉ  
JUICE TYPE-C DE 4 000 MAH | Recycled Aluminium | 12 x 6.8 x 1 cm |  
4.926 kg CO<sub>2</sub>e



124385 | BATTERIE DE SECOURS SANS FIL EN ALUMINIUM  
RECYCLÉ JUICE TYPE-C DE 8 000 MAH | Recycled Aluminium |  
15 x 7.4 x 1.2 cm | 5.152 kg CO<sub>2</sub>e



SCX  
INNOVATIVE  
DESIGN



**2PX059 | BATTERIE DE SECOURS SANS FIL À ILLUMINATION  
SCX.DESIGN P36 DE 5 000 MAH | Wood | 12.5 x 6.9 x 1.3 cm |  
4.833 kg CO<sub>2</sub>e**

SCX  
INNOVATIVE  
DESIGN



**2PX016 | BATTERIE DE SECOURS LUMINEUSE 5000 MAH SCX.  
DESIGN P15 | Plastic | 13.8 x 6.6 x 0.85 cm | 4.814 kg CO<sub>2</sub>e**

SCX  
INNOVATIVE  
DESIGN

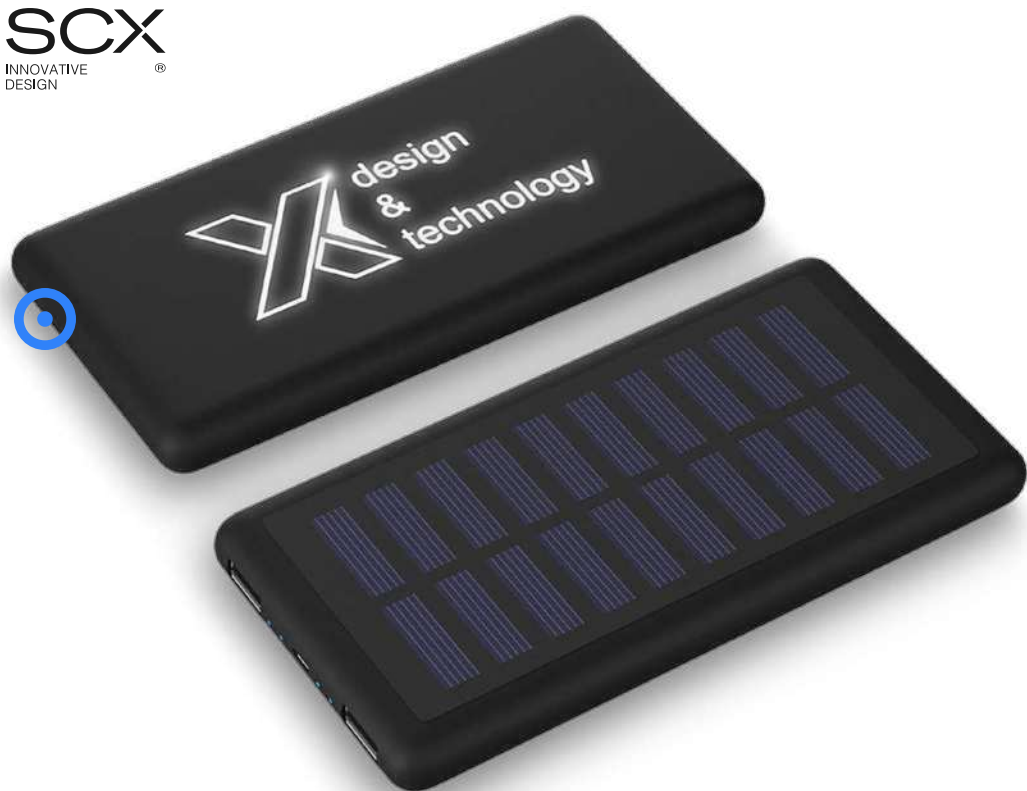

**2PX021 | BATTERIE DE SECOURS SOLAIRE ET LUMINEUSE 8000  
MAH SCX.DESIGN P30 | ABS Plastic 100% | 15.3 x 7.6 x 1.4 cm |  
5.818 kg CO<sub>2</sub>e**

SCX  
INNOVATIVE  
DESIGN



**2PX060 | BATTERIE DE SECOURS SANS FIL EN GOMME À  
ILLUMINATION DE 10 000 MAH SCX.DESIGN P40 | ABS Plastic 100% |  
14.5 x 7.2 x 1.7 cm | 5.672 kg CO<sub>2</sub>e**



**124398 | BATTERIE DE SECOURS XTORM FS510 FUEL SERIES DE 10 000 MAH 20 W** | Recycled ABS Plastic 100% | 13.6 x 7.1 x 1.5 cm | 4.943 kg CO<sub>2</sub>e



**124399 | BATTERIE DE SECOURS XTORM FS520 FUEL SERIES DE 20 000 MAH DE 35 W** | Recycled ABS Plastic 100% | 14.3 x 7.7 x 2.8 cm | 5.195 kg CO<sub>2</sub>e



**124401 | BATTERIE DE SECOURS XTORM FS5271 FUEL SERIES DE 27 000 MAH 67 W** | Recycled ABS Plastic 100% | 16.8 x 8.3 x 3.3 cm | 5.502 kg CO<sub>2</sub>e



**124479 | BATTERIE DE SECOURS SOLAIRE XTORM XG2S101 GO2 DE 10 000 MAH ET 15 W AVEC ÉCLAIRAGE** | ABS Plastic 100% | 14.5 x 7.7 x 2.7 cm | 5.450 kg CO<sub>2</sub>e

# SUPPORTS



**124460 | SUPPORT DE TÉLÉPHONE AGGIA AVEC JOUET FIDGET EN PLASTIQUE RECYCLÉ** | Recycled ABS Plastic 100% | 6.9 x 2 x 1.6 cm | 0.031 kg CO<sub>2</sub>e  
●●●●●



**124463 | SUPPORT DE TÉLÉPHONE ALCOR MAGNÉTIQUE ET PLIABLE EN PLASTIQUE RECYCLÉ AVEC DÉTAILS EN BAMBOU** | Bamboo 100% | Ø 6 x 2.5 cm | 0.082 kg CO<sub>2</sub>e  
○●



**124464 | SUPPORT DE TÉLÉPHONE DE BUREAU ALFIRK PLIABLE EN PLASTIQUE RECYCLÉ AVEC DÉTAILS EN BAMBOU** | Bamboo 100% | 12 x 6.8 x 2.9 cm | 0.171 kg CO<sub>2</sub>e  
○●



**124466 | SUPPORT DE TÉLÉPHONE ALGOL AVEC JOUET FIDGET EN PLASTIQUE RECYCLÉ ET DÉTAILS EN BAMBOU** | Bamboo 100% | 8 x 6 x 2.5 cm | 0.077 kg CO<sub>2</sub>e  
●



**124461 | SUPPORT DE TÉLÉPHONE MAGNÉTIQUE AIN EN PLASTIQUE RECYCLÉ AVEC DÉCAPSULEUR** | Recycled ABS Plastic 100% | Ø 5.76 cm | 0.059 kg CO<sub>2</sub>e  
●○○●



**124462 | SUPPORT DE TÉLÉPHONE ALBALI MAGNÉTIQUE EN PLASTIQUE RECYCLÉ AVEC ANNEAU DE SUPPORT** | Recycled ABS Plastic 100% | Ø 5.76 cm | 0.077 kg CO<sub>2</sub>e  
○○●



**124467 | SUPPORT DE TÉLÉPHONE ALHENA PLIABLE EN PLASTIQUE RECYCLÉ AVEC SUPPORT DE BUREAU EN MÉTAL** | ABS Plastic 100% | 12 x 6.8 x 2.9 cm | 0.873 kg CO<sub>2</sub>e  
●○

SCX  
INNOVATIVE DESIGN



**2PX062 | SOCLE EN BOIS SANS FIL À ILLUMINATION SCX.DESIGN W16 DE 15 W** | Wood 100% | 7 x 7.8 x 14 cm | 4.792 kg CO<sub>2</sub>e  
●

SCX  
INNOVATIVE DESIGN



**1PX178 | SOCLE DE TÉLÉPHONE EN BOIS SCX.DESIGN O27** | Wood 100% | 14 x 7 x 0.7 cm | 4.695 kg CO<sub>2</sub>e  
●

# CHARGEURS SANS FIL



**124498 | CHARGEUR SANS FIL PLIABLE ARMUS 3 EN 1 DE 15 W EN PLASTIQUE RECYCLÉ** | Recycled ABS Plastic 100% | 8 x 4 x 8 cm | 4.742 kg CO<sub>2</sub>e



**124340 | SOCLE DE CHARGE SANS FIL LOOP DE 15 W À DOUBLE BOBINE EN PLASTIQUE RECYCLÉ CERTIFIÉ RCS** | Recycled ABS Plastic | 7 x 9.6 x 10.4 cm | 4.697 kg CO<sub>2</sub>e



**124434 | TAPIS DE CHARGE SANS FIL FREAL DE 15 W EN PLASTIQUE RECYCLÉ** | Recycled ABS Plastic 100% | Ø 6.95 x 0.9 cm | 4.624 kg CO<sub>2</sub>e



**124387 | TAPIS DE CHARGE SANS FIL EN BAMBOU ESSENCE DE 15 W** | FSC certified bamboo | Ø 9 x 0.9 cm | 4.664 kg CO<sub>2</sub>e





SCX  
INNOVATIVE  
DESIGN

2PX051 | CHARGEUR À INDUCTION 10 W EN BOIS SCX.DESIGN W13 | ABS Plastic | Ø 6.8 cm | 4.646 kg CO<sub>2</sub>e

xtorm

124410 | BATTERIE DE SECOURS SANS FIL MAGNÉTIQUE XTORM FS5W051 DE 5 W ET 5 000 MAH | Recycled ABS Plastic 100% | 10.7 x 6.8 x 1.3 cm | 4.770 kg CO<sub>2</sub>e

SCX  
INNOVATIVE  
DESIGN

2PX050 | CHARGEUR À INDUCTION SCX.DESIGN W12 | ABS Plastic | Ø 6.8 x 1 cm | 4.646 kg CO<sub>2</sub>e

xtorm

124413 | BATTERIE DE SECOURS SANS FIL MAGNÉTIQUE XTORM FS5W101 DE 10 000 MAH | Recycled ABS Plastic 100% | 11.1 x 7.2 x 2.4 cm | 4.897 kg CO<sub>2</sub>e

SCX  
INNOVATIVE  
DESIGN

1PX204 | TAPIS DE CHARGE SANS FIL SCX.DESIGN W37 DE 15 W EXTRA PLAT EN ALUMINIUM RECYCLÉ | Recycled Aluminium 100% | 56 x 5.6 cm | 4.692 kg CO<sub>2</sub>e

# CÂBLES



Les tendances en matière de câbles comprennent des solutions de recharge rapide et de recharge multiple, avec des câbles dotés de plusieurs connecteurs pour recharger simultanément plusieurs appareils, tels que les smartphones, les montres connectées, les batteries externes et les écouteurs. La collection offre un large éventail d'options, des modèles abordables aux variantes plus exclusives, avec différentes techniques d'impression disponibles pour afficher votre logo.



**124447 | TOUR DE COU POUR SMARTPHONE FRANZ EN PLASTIQUE RECYCLÉ AVEC SYNCHRONISATION DES DONNÉES INTÉGRÉE ET CÂBLE 5 EN 1 POUR CHARGE RAPIDE DE 65 W** | Recycled ABS Plastic 100% | 61.5 x 1.5 cm | 4.632 kg CO<sub>2</sub>e

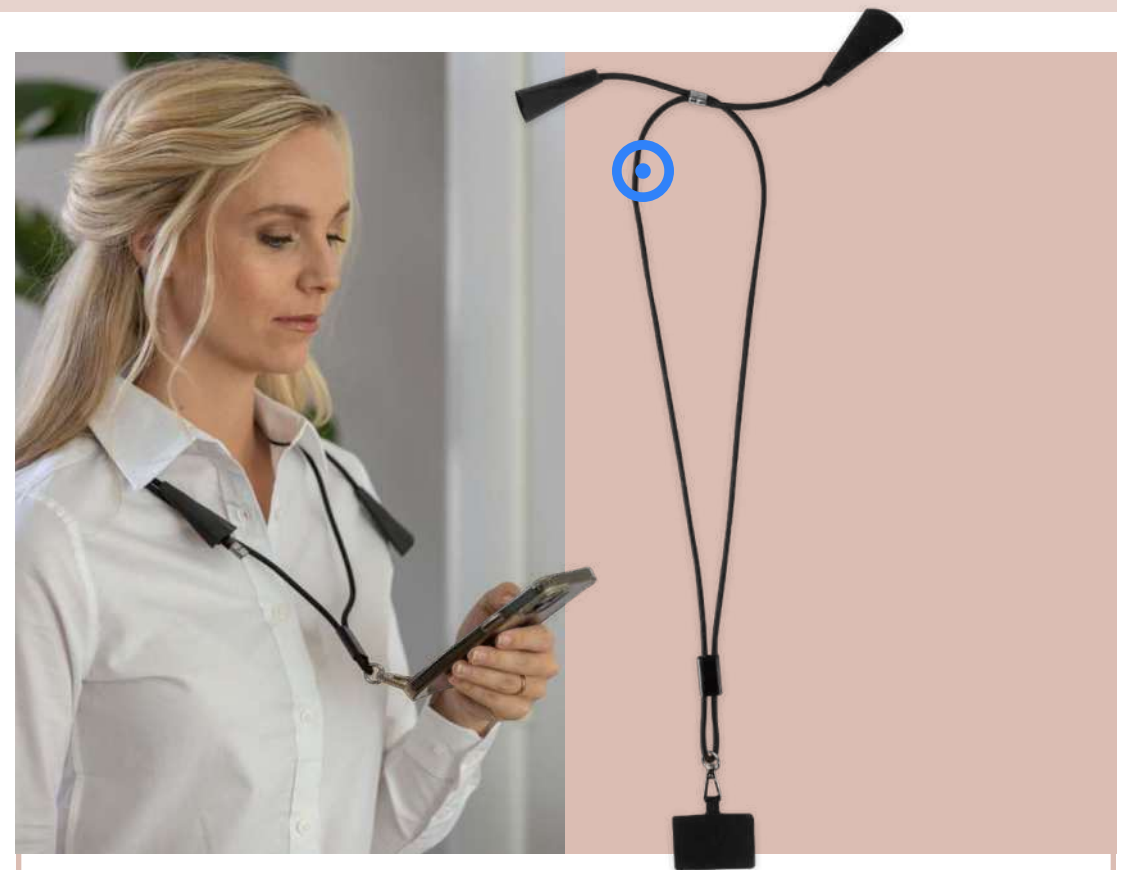

**124453 | TOUR DE COU FUNI POUR SMARTPHONE EN PLASTIQUE RECYCLÉ AVEC SYNCHRONISATION DES DONNÉES INTÉGRÉE ET CÂBLE 5 EN 1 POUR CHARGE RAPIDE DE 100 W** | Recycled Aluminium 100% | 130 x 0.5 cm | 4.723 kg CO<sub>2</sub>e





**124448 | CÂBLE RÉTRACTABLE 5 EN 1 GLOAS EN MATÉRIAUX RECYCLÉS POUR SYNCHRONISATION DE DONNÉES ET CHARGE RAPIDE DE 100 W AVEC KIT D'OUTILS POUR SMARTPHONE | Recycled ABS Plastic 100% | 6.5 x 6.5 x 2.1 cm | 4.669 kg CO<sub>2</sub>e**  
●○



**124427 | CÂBLE 5 EN 1 CITALA EN PLASTIQUE RECYCLÉ DE 30 CM POUR LA SYNCHRONISATION DES DONNÉES ET LA CHARGE RAPIDE DE 27 W | Recycled ABS Plastic 100% | Ø 3.5 x 30 x 0.8 cm | 4.607 kg CO<sub>2</sub>e**  
●○○●●



**124421 | CÂBLE 5 EN 1 CHECHIA EN PLASTIQUE RECYCLÉ DE 30 CM POUR LA SYNCHRONISATION DES DONNÉES ET LA CHARGE RAPIDE DE 27 W AVEC DÉTAILS EN BAMBOU | FSC certified bamboo 100% | Ø 0.9 x 30 cm | 4.602 kg CO<sub>2</sub>e**  
●○



**124419 | CÂBLE RÉTRACTABLE 5 EN 1 CHECHIA DE 100 CM EN PLASTIQUE RECYCLÉ POUR LA SYNCHRONISATION DES DONNÉES ET LA CHARGE RAPIDE DE 45 W | FSC certified bamboo 100% | Ø 6.1 x 100 x 2.2 cm | 4.639 kg CO<sub>2</sub>e**  
●○

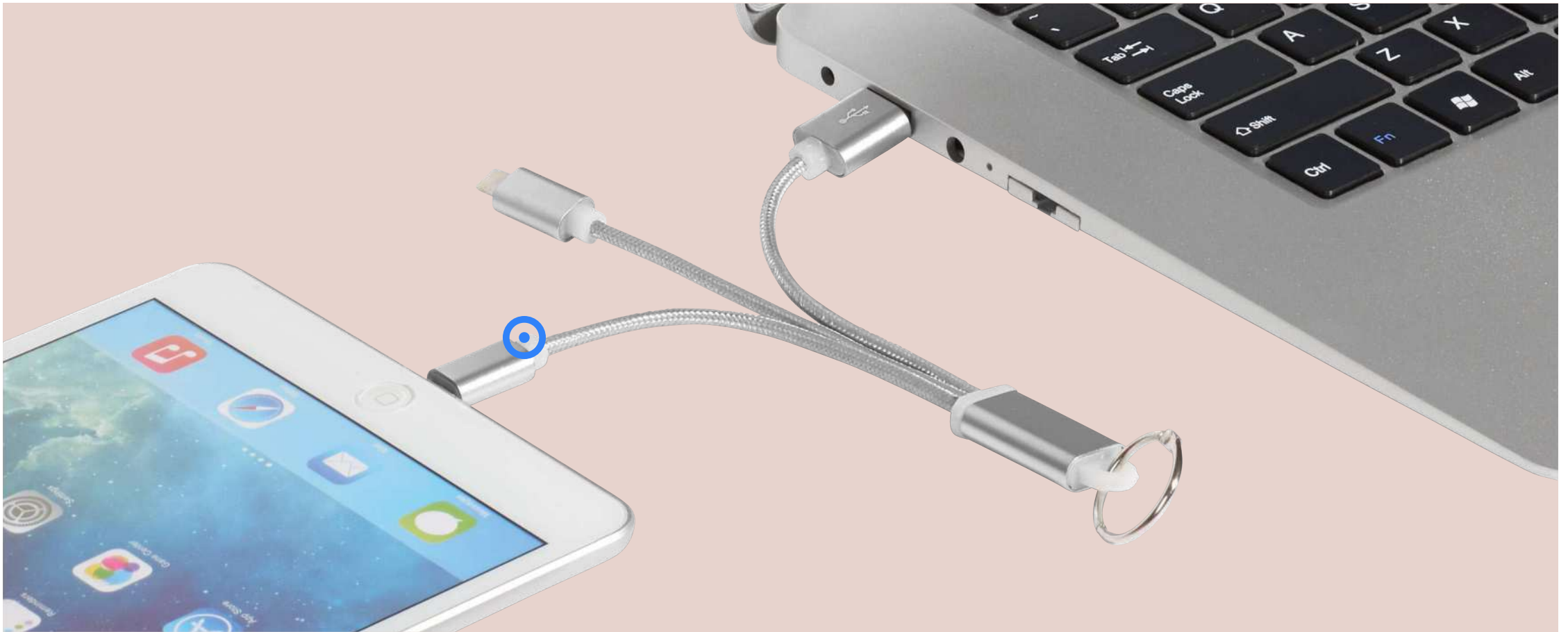

134961 | CÂBLE DE CHARGEMENT 3-EN-1 AVEC PORTE-CLÉS METAL | Aluminium 100% | 20 x 3.9 x 0.8 cm | 4.684 kg CO<sub>2</sub>e



124180 | CÂBLE DE CHARGE 5-EN-1 VERSATILE | Copper coated aluminium 100% | Ø 4 x 100 cm | 4.792 kg CO<sub>2</sub>e





**124424 | CÂBLE 5 EN 1 ALASIA EN ALUMINIUM ET PLASTIQUE RECYCLÉS DE 30 CM POUR LA SYNCHRONISATION DES DONNÉES ET LA CHARGE RAPIDE DE 27 W** | Recycled Aluminium 100% | Ø 0.8 x 30 cm | 4.627 kg CO<sub>2</sub>e  
●●●○●



**124362 | CÂBLE DE CHARGE MODULAIRE WHIZ EN PLASTIQUE RECYCLÉ** | Recycled ABS Plastic | 10.5 x 1.5 x 1.5 cm | 4.632 kg CO<sub>2</sub>e  
●○



**134993 | CÂBLE DE RECHARGE 3-EN-1 TROOP** | ABS Plastic 100% | 0.6 x 3 x 13.5 cm | 4.622 kg CO<sub>2</sub>e  
○



**124294 | CÂBLE DE CHARGE 3-EN-1 BATES EN PAILLE DE BLÉ ET LIÈGE** | Cork 100% | 16.4 x 2.5 x 1 cm | 4.607 kg CO<sub>2</sub>e  
●

# SCX

INNOVATIVE  
DESIGN

®



FABRIQUE  
EN EUROPE



**2PX169 | CÂBLE DE CHARGE  
MAGNÉTIQUE ULTRA RAPIDE 4-EN-1  
DE 100 W SCX.DESIGN C52 EN RPET** |  
Recycled nylon 100% | 100 x 3 x 1 cm |  
4.804 kg CO<sub>2</sub>e



**2PX195** | Aluminium 100% | 150 cm



**1PX196 | CÂBLE DE CHARGE PLAT  
MAGNÉTIQUE SCX.DESIGN C58  
60 W** | Recycled PET Plastic 100% |  
100 x 1.45 x 0.86 cm | 4.758 kg CO<sub>2</sub>e



**2PX171 | CÂBLE DE CHARGE ULTRA RAPIDE 5-EN-1 DE 100 W SCX.DESIGN C53 EN RPET** | Recycled Aluminium 100% | 100 x 1.5 x 0.5 cm | 4.668 kg CO<sub>2</sub>e



**2PX162 | CÂBLE DE CHARGE RAPIDE 5-EN-1 100 W/5 A AVEC AFFICHAGE NUMÉRIQUE SCX.DESIGN C50** | Recycled PET Plastic 100% | 25 x 7 x 0.2 cm | 4.665 kg CO<sub>2</sub>e

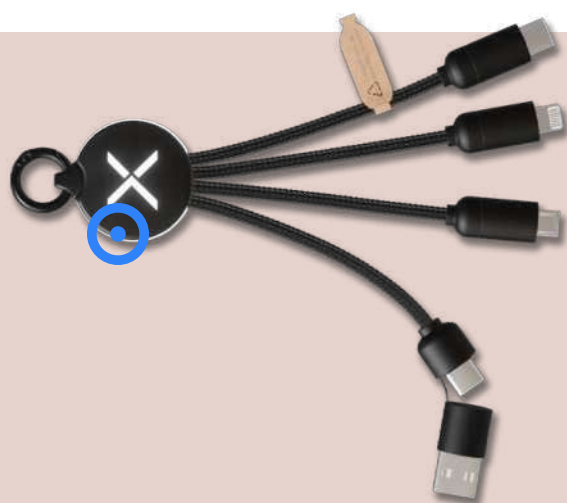

**2PX179 | CÂBLE DE CHARGE 5-EN-1 SCX.DESIGN C14 DE 20 W** | Recycled PET Plastic 100% | 16 x 3.5 x 1.2 cm | 4.620 kg CO<sub>2</sub>e

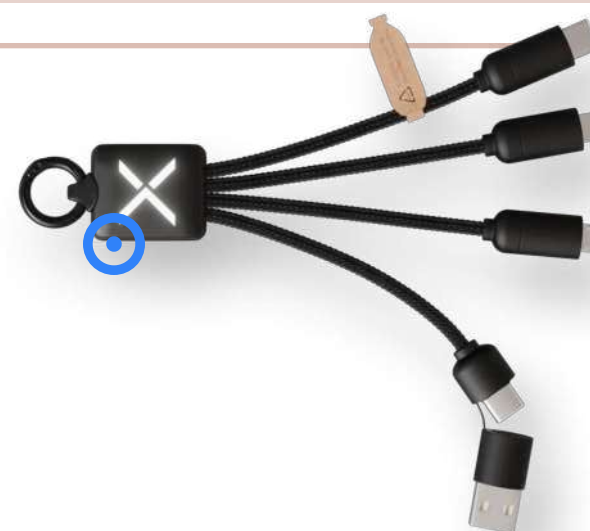

**2PX181 | CÂBLE DE CHARGE 5-EN-1 SCX.DESIGN C13** | Recycled PET Plastic 100% | 16 x 2.5 x 1.3 cm | 4.620 kg CO<sub>2</sub>e

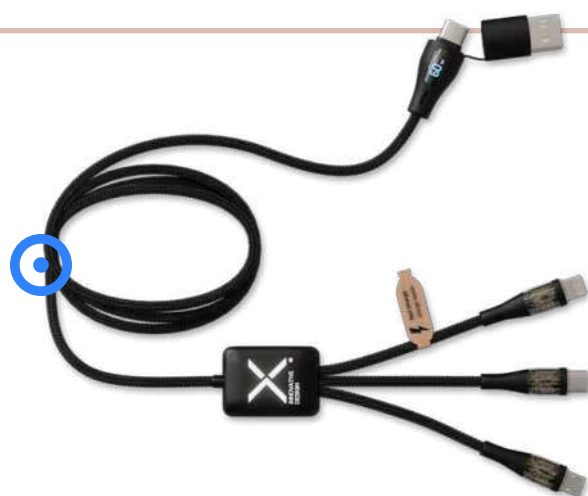

**2PX192 | CÂBLE DE CHARGE RAPIDE 5-EN-1 DE 60 W SCX.DESIGN C51 EN RPET AVEC AFFICHAGE** | Recycled ABS Plastic 100% | 100 x 3 x 1.2 cm | 4.643 kg CO<sub>2</sub>e

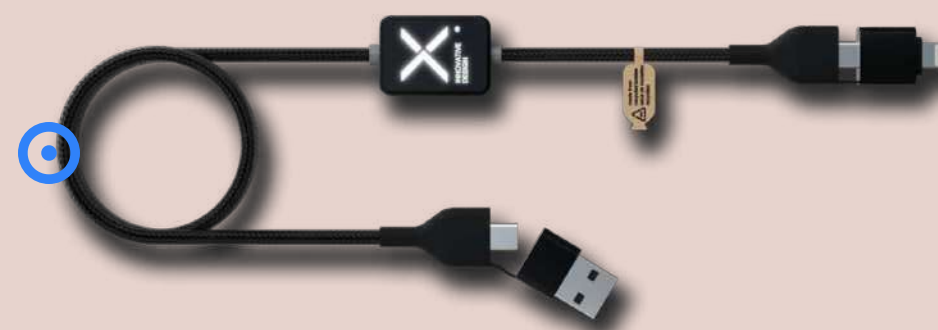

**1PX212 | CÂBLE DE CHARGE 60 W AVEC INTERRUPTEUR ET LOGO LUMINEUX SCX.DESIGN C32** | Recycled PET Plastic 100% | Ø 5.2 x 36 cm | 5.384 kg CO<sub>2</sub>e

# HUBS USB



**124449 | HUB USB 4 PORTS GAIA AVEC SORTIE USB-A ET TYPE-C ET DOUBLE ENTRÉE - FABRIQUÉ EN PLASTIQUE RECYCLÉ** | Recycled ABS Plastic 100% | 5.3 x 4.3 x 1.1 cm | 4.607 kg CO<sub>2</sub>e  
●○



**124469 | HUB USB-A ET TYPE-C ALKAID À 4 PORTS EN ALUMINIUM RECYCLÉ AVEC DOUBLE ENTRÉE** | Recycled Aluminium 100% | 29 x 0.7 cm | 4.632 kg CO<sub>2</sub>e  
○



**123598 | HUB USB 4 PORTS GAIA** | HIPS Plastic | 5.1 x 4.1 x 1 cm | 4.621 kg CO<sub>2</sub>e  
●



**124306 | HUB USB TAPAS EN BAMBOU** | Bamboo | 8.7 x 4 x 1.6 cm | 4.613 kg CO<sub>2</sub>e



**124368 | ADAPTATEUR MULTIMÉDIA EN PLASTIQUE RECYCLÉ LOOP RCS USB 2.0-3.0 AVEC PORT HDMI** | Recycled ABS Plastic | 9 x 3 x 1.3 cm | 4.629 kg CO<sub>2</sub>e

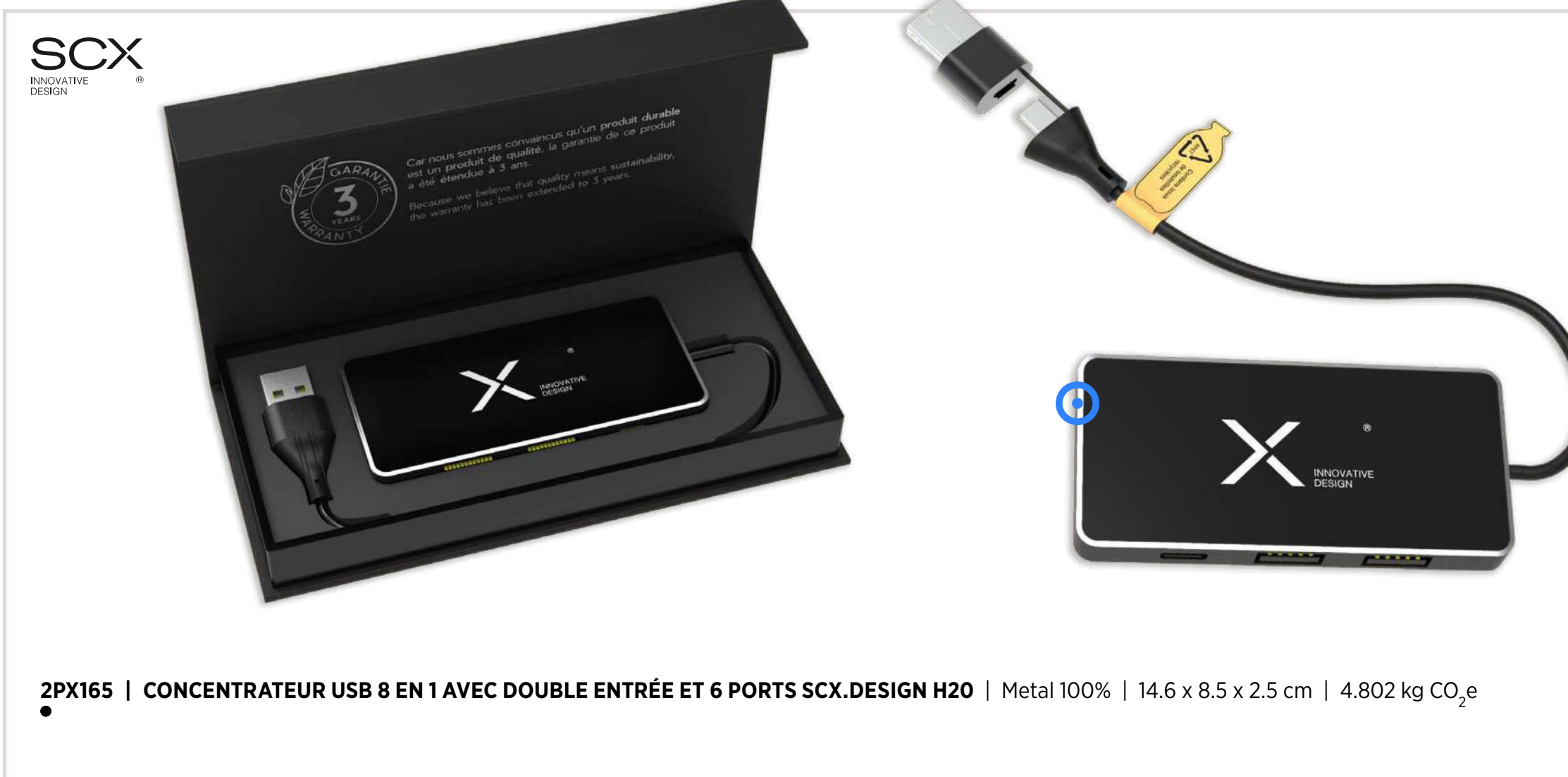

**2PX165 | CONCENTRATEUR USB 8 EN 1 AVEC DOUBLE ENTRÉE ET 6 PORTS SCX.DESIGN H20** | Metal 100% | 14.6 x 8.5 x 2.5 cm | 4.802 kg CO<sub>2</sub>e

# GADGETS



**124456 | TOUR DE COU ADHAB POUR SMARTPHONE AVEC DÉTAILS EN BAMBOU** | Bamboo 100% | 55 x 1 cm | 0.035 kg CO<sub>2</sub>e

●○

**SCX**  
INNOVATIVE  
DESIGN



**1PX216 | TRACEUR SCX.DESIGN A10** | PVC Plastic 100% | 8.5 x 5.4 x 0.18 cm | 0.056 kg CO<sub>2</sub>e

●

**SCX**  
INNOVATIVE  
DESIGN



**1PX173 | ADAPTATEUR DE VOYAGE UNIVERSEL SCX.DESIGN T16** | PET Plastic 100% | 10.3 x 7.6 x 6.4 cm | 4.745 kg CO<sub>2</sub>e

●



**124488 | BRACELET DE SMARTPHONE ARICH EN PLASTIQUE RECYCLÉ** | Recycled ABS Plastic 100% | 23 x 5.9 x 1 cm | 4.590 kg CO<sub>2</sub>e

●○●●



**124474 | CHARGEUR DE 33 W XTORM XG2SL033 GO2 SLIMLINE** | ABS Plastic 100% | 8.2 x 3.6 x 1.5 cm | 4.700 kg CO<sub>2</sub>e



**124475 | CHARGEUR 25 W XTORM XG2SL025 GO2 SLIMLINE** | ABS Plastic 100% | 8.2 x 3.6 x 1.5 cm | 4.700 kg CO<sub>2</sub>e



**124476 | ADAPTATEUR AUDIO SANS FIL XTORM XAWBT01 AIRWAVE** | ABS Plastic 100% | 6.5 x 2.5 x 1 cm | 4.645 kg CO<sub>2</sub>e



**124478 | BALISE DE VOYAGE RÉISTANTE À L'EAU XTORM XTAG2A0** | ABS Plastic 100% | 4.4 x 4.4 x 1.1 cm | 4.675 kg CO<sub>2</sub>e



**124477 | ENSEMBLE DE 3 BALISES DE VOYAGE RÉISTANTES À L'EAU XTORM XTAG2A** | ABS Plastic 100% | 4.4 x 4.4 x 1.1 cm | 4.608 kg CO<sub>2</sub>e



# PRIXTON



**2PA180 | MONTRE INTELLIGENTE ALEXA PRIXTON SWB32** | Plastic 100% | 11 x 7.5 x 5.5 cm | 4.778 kg CO<sub>2</sub>e



**2PA181 | MONTRE INTELLIGENTE PRIXTON SWB33** | Plastic 100% | 56.5 x 39 x 34.9 cm | 4.823 kg CO<sub>2</sub>e



**2PA173 | CAMÉRA D'ACTION PRIXTON DV670 À DOUBLE ÉCRAN**  
**4K** | Plastic 100% | 10 x 9.4 x 11.4 cm | 5.810 kg CO<sub>2</sub>e



**2PA176 | ÉCOUTEURS PRIXTON TWS162** | Plastic 100% |  
 12.9 x 8.55 x 3.85 cm | 4.720 kg CO<sub>2</sub>e

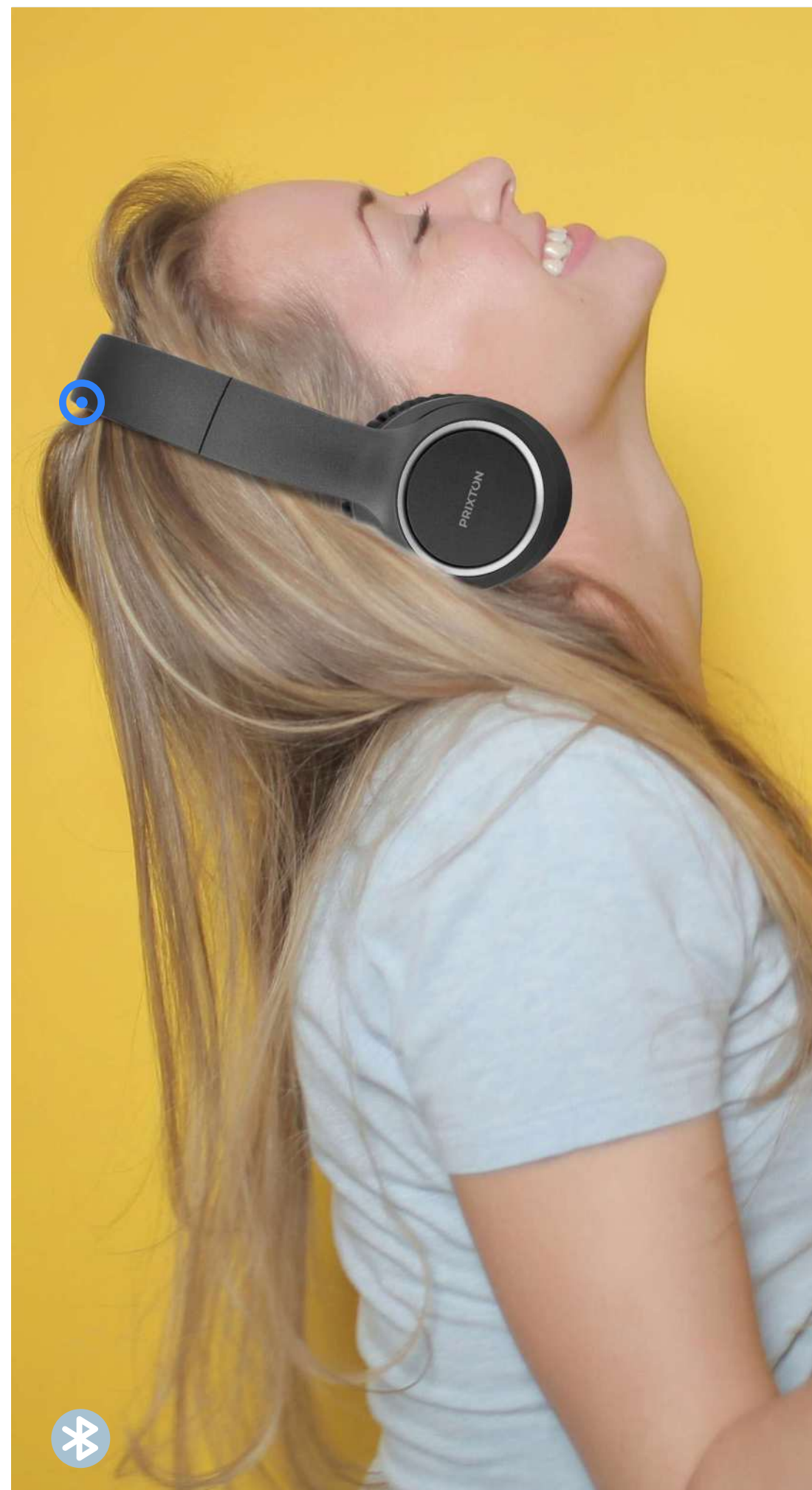

**2PA066 | CASQUE PRIXTON LIVE PRO BLUETOOTH® 5.0** | Rubber  
 100% | 18 x 17 x 5 cm | 5.307 kg CO<sub>2</sub>e

**PRIXTON**



**2PA167 | HUMIDIFICATEUR PRIXTON ESSENCE** | Plastic 100% |  
21.5 x 8.6 x 18.2 cm | 7.161 kg CO<sub>2</sub>e

**PRIXTON**



**2PA60 | BAGUE CONNECTÉE PRIXTON ORBYT** | Aluminium 100% |  
Ø 2.4 x 0.8 cm | 4.588 kg CO<sub>2</sub>e

**PRIXTON**



**2PA193 | HUMIDIFICATEUR ET DIFFUSEUR D'ARÔMES 4 EN 1 PRIXTON CONNECTED** | Plastic 100% | 19 x 11 x 12 cm | 5.942 kg CO<sub>2</sub>e



PRIXTON

**2PA069 | PRIXTON LUMIÈRE PROJECTOR** | Plastic 100% |  
20.5 x 8.8 x 16 cm | 7.638 kg CO<sub>2</sub>e



PRIXTON

**2PA188 | MUG INTELLIGENT 300 ML PRIXTON TEMPO** | Plastic  
100% | 11.5 x 8.4 x 10.8 cm | 5.790 kg CO<sub>2</sub>e



PRIXTON

**2PA174 | DRONE PRIXTON DELTA** | Plastic 100% | 22 x 18 x 7 cm |  
6.389 kg CO<sub>2</sub>e



PRIXTON

**2PA175 | DRONE PRIXTON ALPHA PRO** | Plastic 100% |  
21.5 x 17 x 7 cm | 6.641 kg CO<sub>2</sub>e







# SCX

INNOVATIVE  
DESIGN

®

## LA QUALITÉ AU SERVICE DE LA DURABILITÉ

SCX.design est une marque française fondée en 2017, spécialisée dans la technologie. Elle crée des produits innovants et design. C'est à Paris que leurs idées prennent vie, avec une équipe expérimentée et passionnée. Tous les produits ont un design exclusif et les caractéristiques principales sont qu'ils sont recouverts de caoutchouc, livrés dans une boîte cadeau premium et peuvent être imprimés avec un logo lumineux.

SCX.design a décidé de s'engager sur une garantie de 3 ans pour l'ensemble de sa gamme. Cette approche unique s'inscrit dans une stratégie à deux volets : qualité et durabilité. Un processus strict impose le choix des composants pour tous les produits afin de respecter cet engagement. La marque a rapidement conquis plusieurs continents, dont l'Europe, l'Asie et l'Amérique du Nord. Elle s'est imposée comme l'un des leaders des produits promotionnels technologiques haut de gamme.



\*Non disponible en : FRANCE, LUXEMBOURG



xtorm





# NOUS VOUS DONNONS #MoreEnergy

Xtorm vous donne, à vous et à vos appareils, #MoreEnergy, exactement quand vous en avez besoin. Qu'il s'agisse de recharger rapidement votre ordinateur portable ou votre smartphone dans les transports publics, de le recharger pendant une journée de sortie ou d'utiliser sans effort votre tablette pendant vos voyages (aériens), vos déplacements en ville ou vos aventures passionnantes en plein air. Pour chaque moment de charge, l'ultime booster de batterie. Laissez-vous surprendre par les détails bien pensés de Xtorm qui s'adaptent parfaitement à chacun de vos types d'usage.



# CREATE YOUR OWN

Vous souhaitez créer votre propre produit sur mesure avec des matériaux personnalisés, des produits aux couleurs PMS de votre entreprise, des accessoires spéciaux ou une impression unique ? Avec Create Your Own, tout est possible. Et ce, en quelques étapes simples.

## Technologie

Faites la promotion de votre marque grâce à nos produits technologiques polyvalents et de haute qualité. Personnalisez une clé USB, un support média indispensable ou l'un de nos produits SCX.Design pour créer votre propre produit unique.

### Clés USB

Nous proposons un large choix de designs avec différentes capacités de mémoire, délais de livraison, prix et options de personnalisation. Ou pourquoi ne pas concevoir votre propre clé USB en fonction de vos besoins ? Vous pouvez même aller plus loin et télécharger vos données sur votre clé USB personnalisée.

#### Les options :

- Gamme de styles différents au choix (clé USB « rotative », style compact, clé USB, style carte de crédit)
- Options de capacité (1 Go - 64 Go)
- Large choix de couleurs
- Diverses options d'impression



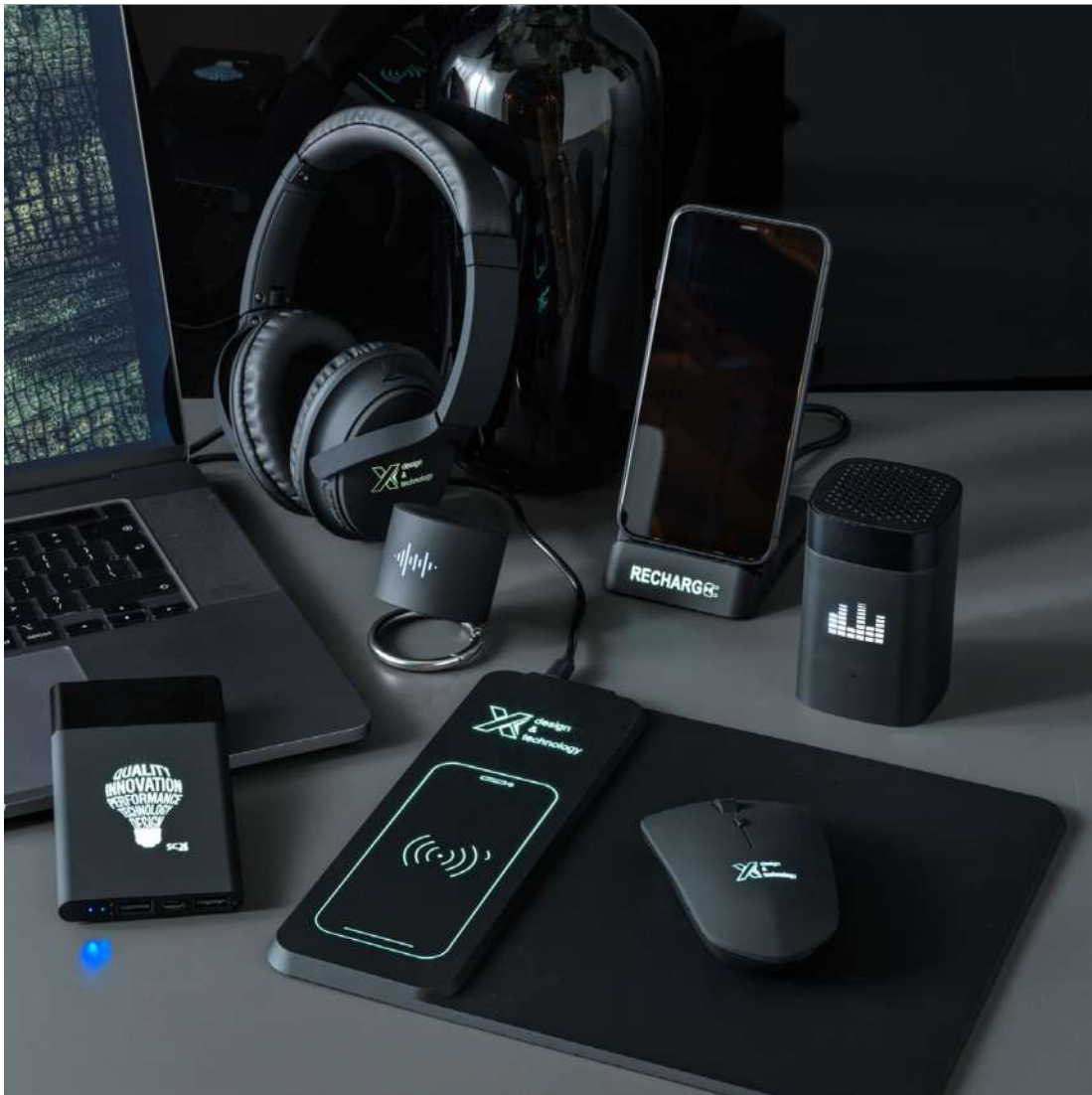

## SCX.design

SCX.design propose un large éventail d'options de personnalisation pour l'ensemble de sa gamme. Chaque produit présente un design exclusif avec un revêtement en caoutchouc, un emballage haut de gamme et un logo lumineux. Avec des quantités minimales faibles et une livraison en seulement 4 à 6 semaines, chaque article devient une proposition unique et attrayante.

### Les options :

- large gamme de produits
- couleurs Pantone
- LED colorées
- emballage personnalisé
- diverses options d'impression



**Vous ne trouvez pas l'article unique et parfait que vous recherchez ?**

Notre équipe chargée des projets spéciaux est experte dans la recherche de produits entièrement personnalisés et vous aidera à le trouver !

# ACCESSOIRES





**LUNETTES DE SOLEIL**

**PORTE-CLÉS**

**BAUMES À LÈVRES**

**TOURS DE COU**

**OUTILS ET ACCESSOIRES  
POUR LA VOITURE**

**MULTI-OUTILS**

**JEUX D'INTÉRIEUR**

**ARTICLES DE FITNESS  
ET DE SPORT**

**PARAPLUIES**

**BRANDS**

**CREATE YOUR OWN**

# LUNETTES DE SOLEIL



**100345 | LUNETTES DE SOLEIL SUN RAY** | PC Plastic 100% |  
14.5 x 15 x 5 cm | 0.168 kg CO<sub>2</sub>e  
●●●○●●●●



**127004 | LUNETTES DE SOLEIL SUN RAY EN RPET** | Recycled PET  
Plastic | 14.5 x 15 x 5 cm | 0.067 kg CO<sub>2</sub>e  
●●●●●●●●



**127051 | LUNETTES DE SOLEIL MIRA AVEC EFFET BOIS** | PC Plastic 100% | 14.5 x 14.8 x 4.9 cm | 0.001 kg CO<sub>2</sub>e



**127049 | LUNETTES DE SOLEIL HUE AVEC BRANCHES EN BAMBOU** | Bamboo 100% | 14 x 14 x 4.5 cm | 0.074 kg CO<sub>2</sub>e



**127054 | LUNETTES DE SOLEIL ARLO EN BAMBOU AVEC REVÊTEMENT NOIR** | Bamboo 100% | 14.8 x 14.5 x 4.8 cm | 0.000 kg CO<sub>2</sub>e



**127047 | LUNETTES DE SOLEIL WARD POUR LE SPORT** | Recycled PC 100% | 12.2 x 14.9 x 5.9 cm | 0.541 kg CO<sub>2</sub>e

# PORTE-CLÉS



**118120 | PORTE-CLÉS ROND GIOVANNI EN BOIS DE HÊTRE** | Beech wood | Ø 4 x 0.5 cm | 0.034 kg CO<sub>2</sub>e

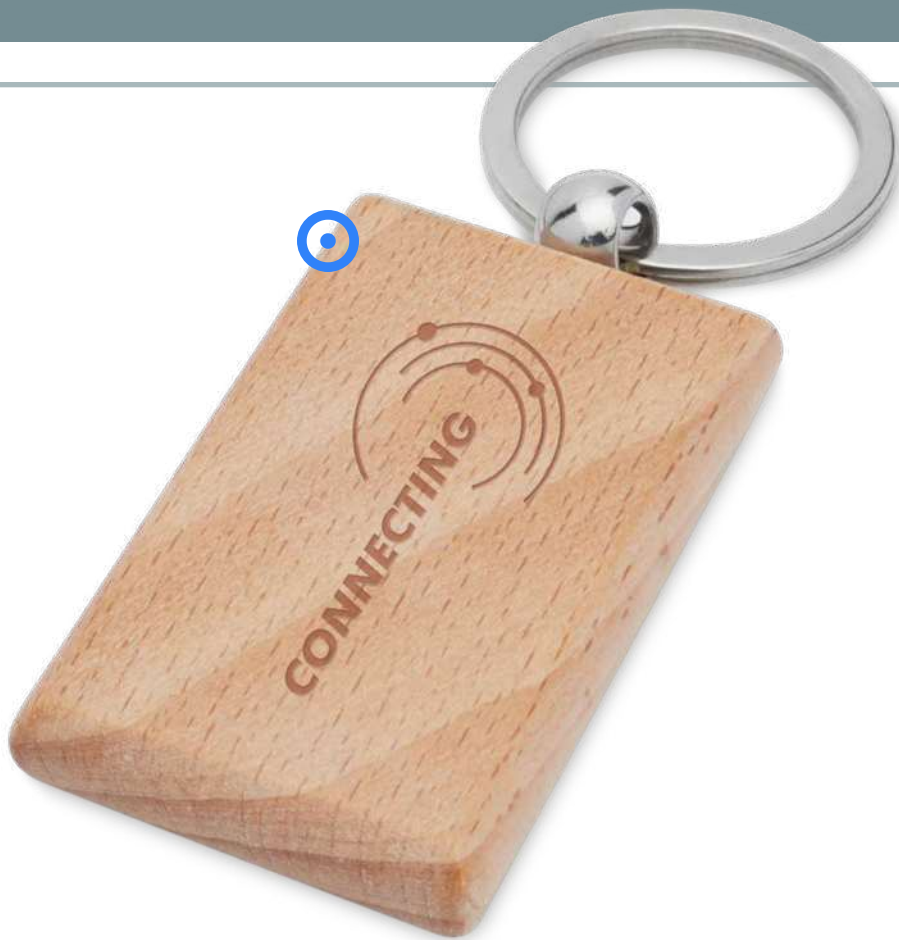

**118122 | PORTE-CLÉS RECTANGULAIRE GIAN EN BOIS DE HÊTRE** | Beech wood | 4 x 1.5 x 1.5 cm | 0.039 kg CO<sub>2</sub>e



**118121 | PORTE-CLÉS CARRÉ GIOIA EN BOIS DE HÊTRE** | Beech wood | 6 x 1 x 12.5 cm | 0.049 kg CO<sub>2</sub>e



**118124 | PORTE-CLÉS RECTANGULAIRE MAURO EN BOIS DE HÊTRE** | Beech wood, Zinc alloy | 6 x 1 x 12.5 cm | 0.085 kg CO<sub>2</sub>e



**118125 | PORTE-CLÉS ROND NINO EN BAMBOU** | Bamboo, Zinc alloy | 6 x 1 x 12.5 cm | 0.067 kg CO<sub>2</sub>e



**118126 | PORTE-CLÉS RECTANGULAIRE NETA EN BAMBOU** | Bamboo, Zinc alloy | 6 x 1 x 12.5 cm | 0.067 kg CO<sub>2</sub>e



**104595 | PORTE-CLÉS EN FORME DE MAISON NOOK** | Stainless Steel 100% | 4 x 6 x 0.3 cm | 0.101 kg CO<sub>2</sub>e



**104571 | OUVRE-BOUTEILLE ET CANETTE TAO EN ALUMINIUM RECYCLÉ CERTIFIÉ RCS AVEC PORTE-CLÉS** | Recycled Aluminium 100% | 6 x 1 x 2.6 cm | 0.403 kg CO<sub>2</sub>e



**118018 | PORTE-CLÉS OUVRE-BOUTEILLE ET CANETTE TAO** | Aluminium 100% | 1 x 1.5 x 5.5 cm | 0.081 kg CO<sub>2</sub>e



**104592 | PORTE-CLÉS RORY AVEC JETON POUR CHARIOT** | Zinc alloy 100% | 6 x 2.3 x 2.23 cm | 0.048 kg CO<sub>2</sub>e



**104594 | PORTE-CLÉS AVEC JETON POUR CHARIOT RHEA** | Recycled Aluminium 100% | 2.3 x 6.5 x 1 cm | 0.026 kg CO<sub>2</sub>e



**104593 | PORTE-CLÉS RONAN EN BAMBOU AVEC JETON POUR CHARIOT** | Bamboo | 6.5 x 2.3 x 2.23 cm | 0.006 kg CO<sub>2</sub>e

# BAUMES À LÈVRES



**126327 | BAUME À LÈVRES EDEN SENTEUR VANILLE** | Recycled ABS  
Plastic 100% | 1.94 x 6.9 cm | 0.025 kg CO<sub>2</sub>e  
○●●●●●●●



**126318 | BAUME À LÈVRES ESTER** | ABS Plastic 100% |  
3.5 x 3.5 x 3.5 cm | 0.102 kg CO<sub>2</sub>e  
●●



**103030 | STICK-BAUME À LÈVRES DEALE** | ABS Plastic 100% |  
Ø 1.8 x 7 cm | 0.061 kg CO<sub>2</sub>e  
●●●●●●●●



**126315 | BAUME À LÈVRES ESTELLE** |  
Aluminium 100% | 4.1 x 1.7 cm |  
0.213 kg CO<sub>2</sub>e  
●○○○

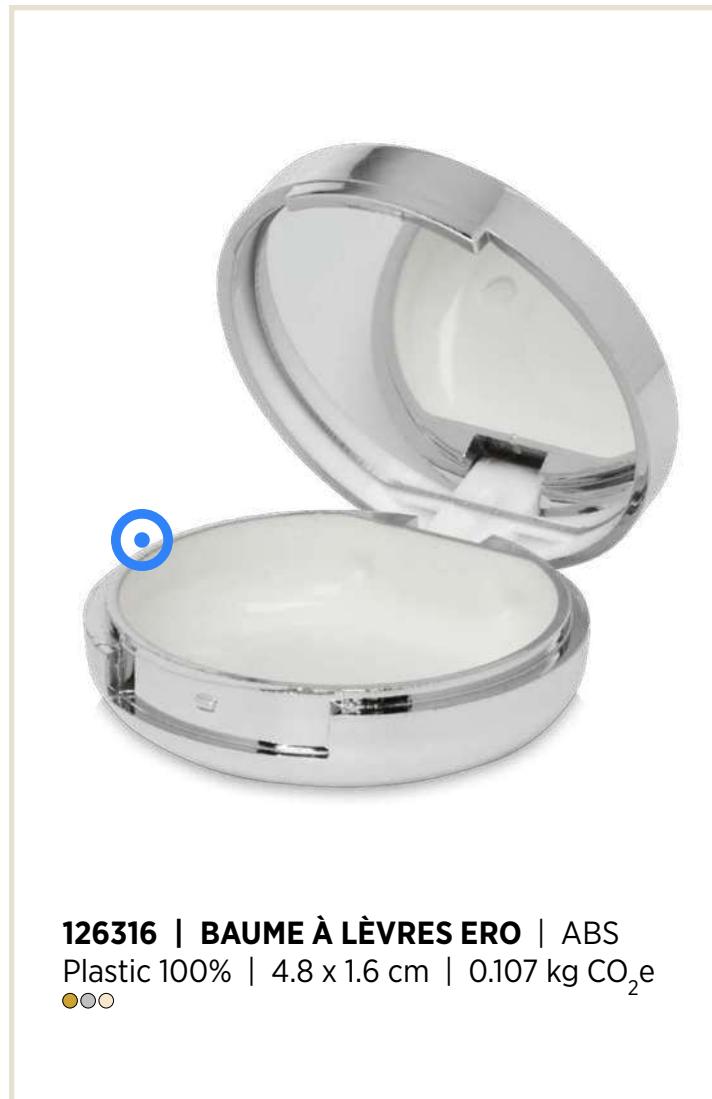

**126316 | BAUME À LÈVRES ERO** | ABS  
Plastic 100% | 4.8 x 1.6 cm | 0.107 kg CO<sub>2</sub>e  
●○○



**126305 | BAUME À LÈVRES HEDON** |  
Bamboo | Ø 2.1 x 7.6 cm | 0.031 kg CO<sub>2</sub>e  
○



**126317 | BAUME À LÈVRES ESME** | Bamboo 100% |  
4.3 x 4.3 x 4.3 cm | 0.082 kg CO<sub>2</sub>e  
●



**126314 | BAUME À LÈVRES ELENA** | ABS Plastic 100% |  
3.8 x 3.8 x 3.8 cm | 0.128 kg CO<sub>2</sub>e  
●○○

# TOURS DE COU



**102507 | TOUR DE COU AVEC CROCHET IMPEY** | Polyester |  
2 x 0.2 x 49 cm | 0.076 kg CO<sub>2</sub>e  
●●●●

FABRIQUE EN EUROPE



**1PL005 | TOUR DE COU ADDIE SUBLIMATION** | Polyester |  
93 x 1 cm | 0.068 kg CO<sub>2</sub>e  
●●●●●●●●

FABRIQUE EN EUROPE



**1PL001 | LANYARD LANA E SUBIMATION** | Polyester | 90 x 1 cm |  
0.053 kg CO<sub>2</sub>e  
○○○○



**102193 | TOUR DE COU AVEC FERMETURE ANTI-ÉTRANGLEMENT LAGO** | Polyester 100% |  
2 x 50 cm | 0.099 kg CO<sub>2</sub>e  
●●●●



**102517 | TOUR DE COU TOM EN PET RECYCLÉ AVEC FERMOIR SÉCURISÉ** |  
Recycled Plastic 100% | 2 x 0.2 x 45 cm |  
0.025 kg CO<sub>2</sub>e  
●●●●



**1PL029 | BRACELET DE FESTIVAL EL EN PET RECYCLÉ** | Recycled  
Polyester | 33 x 1.5 cm | 0.019 kg CO<sub>2</sub>e  
○●



**1PL028 | BRACELET DE FESTIVAL EVI EN PET RECYCLÉ AVEC  
FERMOIR MÉTALLIQUE** | Recycled Polyester | 33 x 1.5 cm |  
0.021 kg CO<sub>2</sub>e  
○

# OUTILS ET ACCESSOIRES POUR LA VOITURE



NOUVEAU

**126346 | ORGANISEUR LEX POUR SIÈGE ARRIÈRE DE VOITURE** | Polyester 100% | 0.5 x 40 x 60 cm | 1.536 kg CO<sub>2</sub>e



NOUVEAU

**126348 | DÉSORISANT ONO POUR VOITURE** | Borosilicate glass 100% | 2.2 x 2.2 x 10 cm | 0.101 kg CO<sub>2</sub>e



FABRIQUE EN EUROPE

NOUVEAU

**126411 | DÉSORISANT MARO POUR VOITURE** | Wood 100% | 6.3 x 11 x 2.8 cm | 0.084 kg CO<sub>2</sub>e





**104252 | GRATTOIR À GLACE TRIANGULAIRE FROSTY** | Recycled HIPS Plastic | 11.8 x 0.2 x 10.7 cm | 0.028 kg CO<sub>2</sub>e  
●○●

**104157 | GANT GRATTOIR À GLACE COLT** | Polyester | 26.5 x 16.5 x 1.5 cm | 0.595 kg CO<sub>2</sub>e  
●●●

**104243 | MINI LAMPE DE POCHE AVEC LED MINI-GRIP** | ABS Plastic 100% | Ø 3 x 12 cm | 4.799 kg CO<sub>2</sub>e  
●

**104010 | GILET DE SÉCURITÉ DANS UNE POCHE POUR USAGE PROFESSIONNEL WATCH-OUT RFX™** | Polyester | 65 x 0.5 x 65 cm | 1.130 kg CO<sub>2</sub>e  
●●

**122050 | BRASSARD SLAP RÉFLÉCHISSANT DE SÉCURITÉ MATS 38 CM RFX™** | TPU Plastic 100% | 38 x 3 cm | 0.151 kg CO<sub>2</sub>e  
○●

**102164 | BRASSARD RÉFLÉCHISSANT DE SÉCURITÉ HITZ RFX™** | PVC Plastic 100% | 34 x 3 cm | 0.100 kg CO<sub>2</sub>e  
●

FABRIQUE EN EUROPE

# MULTI-OUTILS



**104590 | COUPEAU DE COUPE LINEAR** | Stainless Steel 100% |  
15.4 x 0.4 x 2.8 cm | 0.886 kg CO<sub>2</sub>e



**102169 | CARTE DE POCHE 15 FONCTIONS SAKI** | Stainless Steel |  
4.5 x 0.2 x 7 cm | 0.271 kg CO<sub>2</sub>e

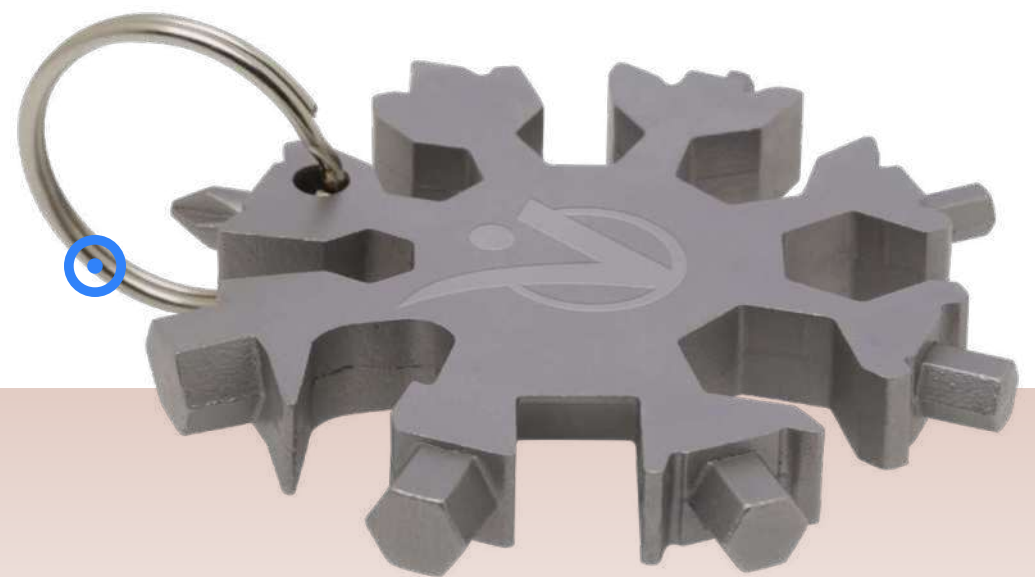

**104587 | OUTIL MULTIFONCTION TASK** | Stainless Steel 100% |  
6.3 x 6.3 cm | 0.658 kg CO<sub>2</sub>e



**104508 | OUTIL 12 FONCTIONS TAILLE MOYENNE ANDERSON EN BOIS** | Beech wood | 9.5 x 5.5 x 2.5 cm | 0.417 kg CO<sub>2</sub>e



**104509 | OUTIL 8 FONCTIONS FIXIE EN BOIS POUR VÉLO** | Beech wood | 12 x 4 x 4 cm | 0.549 kg CO<sub>2</sub>e



**104510 | COUPEAU DE POCHE RICHARD EN BOIS À 7 FONCTIONS** | Beech wood | 12 x 4.5 x 2 cm | 0.360 kg CO<sub>2</sub>e





**104081 | SET TOURNEVIS 6 FONCTIONS ENGINEER** | Plastic 100% |  
2.5 x 2 x 14 cm | 0.189 kg CO<sub>2</sub>e

**SCX**  
INNOVATIVE  
DESIGN



**1PX158 | TOURNEVIS CRAYON 12 EN 1 SCX.DESIGN T17** | Aluminium  
100% | 4.37 x 1.7 x 17 cm | 0.236 kg CO<sub>2</sub>e

**SCX**  
INNOVATIVE  
DESIGN



**1PX137 | ENSEMBLE DE TOURNEVIS ÉLECTRIQUES TOUT-EN-UN  
SCX.DESIGN T25** | Aluminium 100% | 25 x 11.5 x 4 cm | 1.562 kg CO<sub>2</sub>e



**104580 | MÈTRE À MESURER RULE DE 3 M EN PLASTIQUE RECYCLÉ  
CERTIFIÉ RCS** | Recycled stainless steel 100% | 6.5 x 7.5 x 2.2 cm |  
0.635 kg CO<sub>2</sub>e



**104581 | MÈTRE À MESURER RULE DE 5 M EN PLASTIQUE RECYCLÉ  
CERTIFIÉ RCS** | Recycled stainless steel 100% | 7 x 7 x 3 cm |  
0.923 kg CO<sub>2</sub>e



**104578 | ENSEMBLE D'OUTILS RIVET 19 PIÈCES EN BAMBOU/PLASTIQUE RECYCLÉ** | Bamboo | 22 x 11 x 2.7 cm | 1.445 kg CO<sub>2</sub>e

# JEUX D'INTÉRIEUR



**104611 | JEU DE MORPION WHORL EN BOIS** | Wood 100% |  
13 x 11 cm | 0.026 kg CO<sub>2</sub>e



**104562 | ENSEMBLE DE CARTES À JOUER ACE** | Paper 100% |  
8.8 x 5.7 x 1.9 cm | 0.164 kg CO<sub>2</sub>e



**104612 | JEU DE TOUR EMPILABLE JUMBLE EN BOIS** | Pine wood  
100% | 24 x 13 cm | 0.490 kg CO<sub>2</sub>e

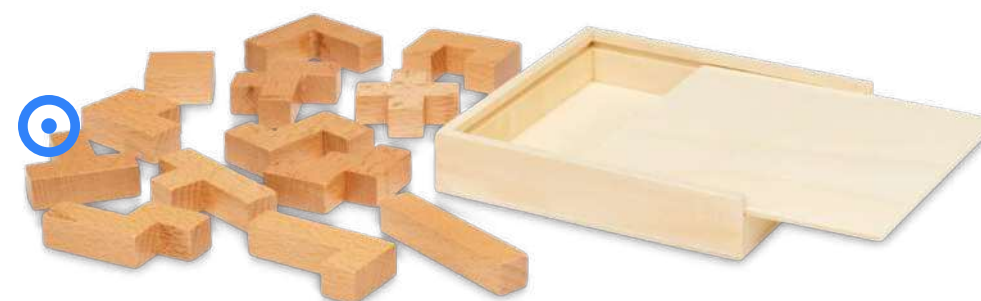

**104561 | PUZZLE BARK EN BOIS** | Wood | 11.6 x 11.6 x 2.1 cm |  
0.211 kg CO<sub>2</sub>e



**104564 | JEU DE MORPION STROBUS EN BOIS** | Wood |  
11.9 x 11.9 x 4 cm | 0.299 kg CO<sub>2</sub>e



**110054 | COFFRET DE JEUX MONTE-CARLO** | Wood 100% |  
17 x 17 x 4 cm | 0.793 kg CO<sub>2</sub>e



**110029 | CASSE-TÊTE CHINOIS BRAINIAC 3 PIÈCES EN BOIS** |  
Wood | 18 x 8 x 7 cm | 0.486 kg CO<sub>2</sub>e



**104563 | JEU D'ÉCHECS KING EN BOIS** | MDF | 21 x 10.3 x 2.7 cm |  
0.292 kg CO<sub>2</sub>e



**104565 | JEU DE PLATEAU MUGO 3-EN-1 EN BOIS** | Wood |  
19 x 10 x 3.4 cm | 0.271 kg CO<sub>2</sub>e

# ARTICLES DE FITNESS ET DE SPORT



**127037 | TAPIS DE YOGA VIRABHA EN TPE RECYCLÉ** | Recycled TPE | 173 x 61 x 0.6 cm | 2.744 kg CO<sub>2</sub>e  
●●●●●



**127036 | SANGLE DE YOGA VIRABHA EN RPET** | Recycled PET Polyester | 18.1 x 3.8 cm | 0.703 kg CO<sub>2</sub>e  
●●●●●



**127034 | BALLE DE YOGA EN LIÈGE TRIKONA- SET DE 2** | Cork 100% | Ø 6.5 cm | 0.244 kg CO<sub>2</sub>e  
○



**127035 | ROULEAU DE YOGA EN LIÈGE TRIKONA** | Cork 100% | 29.5 x 9.5 cm | 1.696 kg CO<sub>2</sub>e  
○



**127065 | JEU DE BANDES DE RÉSISTANCE GRIP 2 PIÈCES** | Latex 100% | 1.7 x 8.5 x 17 cm | 0.273 kg CO<sub>2</sub>e  
●●●●



**2PA143 | PISTOLET DE MASSAGE PRIXTON MGF80 SYNERGY** | ABS Plastic 100% | 16.3 x 6.3 x 22.5 cm | 5.653 kg CO<sub>2</sub>e  
●

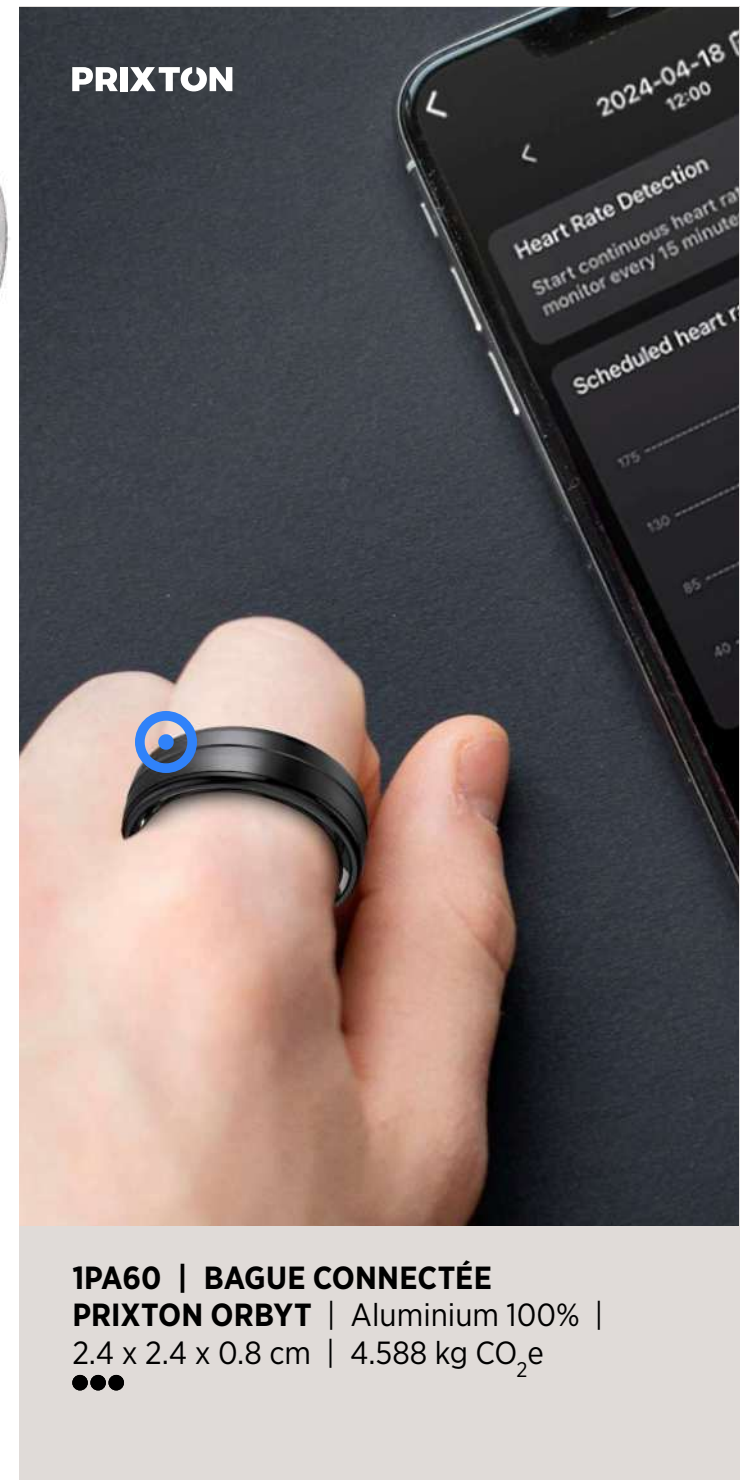

**1PA60 | BAGUE CONNECTÉE PRIXTON ORBYT** | Aluminium 100% | 2.4 x 2.4 x 0.8 cm | 4.588 kg CO<sub>2</sub>e  
●●●



**127033 | BRIQUE DE YOGA EN LIÈGE TRIKONA** | Cork 100% | 22 x 14.5 x 7 cm | 1.979 kg CO<sub>2</sub>e  
○



**127032 | TAPIS DE YOGA EN LIÈGE TRIKONA** | Cork | 183 x 60 x 0.3 cm | 1.782 kg CO<sub>2</sub>e  
○

# PARAPLUIES



**113330 | IMPERMÉABLE ADA** | PVC Plastic 100% | 92 x 50 cm |  
0.844 kg CO<sub>2</sub>e  
●●●●●●●●



**109417 | PONCHO JETABLE POUR LA PLUIE MAYAN RECYCLÉ**  
**CERTIFIÉ GRS AVEC POCLETTE DE RANGEMENT** | Recycled Plastic |  
10 x 15 x 0.5 cm | 0.061 kg CO<sub>2</sub>e  
○●●●●●●●



**100429 | PONCHO JETABLE POUR LA PLUIE AVEC POCLETTE DE**  
**RANGEMENT ZIVA** | PE Plastic 100% | 10 x 0.5 x 15 cm | 0.135 kg CO<sub>2</sub>e  
●●●○●●●●



**109052 | PARAPLUIE PLIABLE 21,5" IDA** | Polyester 100% | Ø 97 x 24 cm | 1.652 kg CO<sub>2</sub>e



**109077 | PARAPLUIE 21" PLIABLE À OUVERTURE AUTOMATIQUE WALI** | Polyester 100% | Ø 95 x 28 cm | 2.371 kg CO<sub>2</sub>e



**109145 | PARAPLUIE 21" PLIABLE WINDPROOF EN PET RECYCLÉ BIRGIT** | Recycled PET pongee polyester | Ø 96 x 28 cm | 2.737 kg CO<sub>2</sub>e





**113508 | PARAPLUIE 21" RPET DANE** | Pongee Polyester 100% |  
99 x 27 cm | 2.295 kg CO<sub>2</sub>e  
●○●●●



**113507 | PARAPLUIE IBI 27 POUCES** | Pongee Polyester 100% |  
Ø 120 x 94 cm | 3.213 kg CO<sub>2</sub>e  
○●●●●



**109409 | PARAPLUIE DE GOLF 30" WINDPROOF EN PET RECYCLÉ  
ROMEE** | Recycled PET pongee polyester | Ø 130 x 97 cm |  
3.602 kg CO<sub>2</sub>e  
●○●



**109419 | PARAPLUIE DE GOLF COUPE-VENT 55" JEFF** | Polyester  
100% | 106 x 6 cm | 2.524 kg CO<sub>2</sub>e  
●○●●●



SCX  
INNOVATIVE  
DESIGN



**1PX222 | PARAPLUIE PLIABLE EN BOIS AVEC OUVERTURE ET FERMETURE AUTOMATIQUE SCX.DESIGN R03** | Recycled PET Plastic | Ø 5.2 x 36 cm | 5.760 kg CO<sub>2</sub>e

SCX  
INNOVATIVE  
DESIGN



**1PX134 | PARAPLUIE DE GOLF SCX.DESIGN R02** | Recycled PET pongee polyester 100% | Ø 5.5 x 96 cm | 2.523 kg CO<sub>2</sub>e



**109018 | PARAPLUIE GOLF 30" AVEC POIGNÉE EN BOIS KARL** | Polyester | Ø 130 x 100 cm | 3.672 kg CO<sub>2</sub>e







# CitizenGreen®

## **PRÉCURSEUR, INNOVANT ET RESPONSABLE**



Depuis 2007, CitizenGreen® développe des objets promotionnels pensés dans une démarche de responsabilité sociale et environnementale. Sa production repose principalement sur des fabrications européennes et sur le choix de matériaux sélectionnés avec soin pour limiter leur impact environnemental.

Les produits sont conçus pour durer, favoriser l'usage répété et valoriser les messages portés par les marques qui les choisissent. La sélection des matériaux, qu'ils soient recyclés, recyclables ou d'origine naturelle, reflète une volonté d'améliorer l'impact global sans compromis sur la fonctionnalité.

Son ambition : proposer des supports de communication qui suscitent l'adhésion, renforcent le lien à la marque, et contribuent à une différenciation responsable.

# CREATE YOUR OWN

Vous souhaitez créer votre propre produit sur mesure avec des matériaux personnalisés, des produits aux couleurs PMS de votre entreprise, des accessoires spéciaux ou une impression unique ? Avec Create Your Own, tout est possible. Et ce, en quelques étapes simples.

## Cadeaux

Quel que soit l'événement, nous proposons une large sélection de cordons, bracelets et autres articles promotionnels pour contribuer à son succès. Des produits entièrement personnalisables pour mettre en valeur n'importe quelle marque.

### Tours de cou

Événements, salons, festivals ou pour le bureau. Ce support de logo intemporel peut être personnalisé à votre guise. Les modèles sublimés sont fabriqués dans l'UE, ce qui permet une livraison rapide en petites quantités, dans le respect des normes de qualité les plus strictes.

#### Les options :

- Disponible en 4 largeurs (10 mm, 15 mm, 20 mm, 25 mm)
- Polyester standard ou recyclé
- Gamme d'accessoires disponibles
- Alignement des motifs recto et verso





## Parapluies

Nous proposons une large gamme de parapluies entièrement personnalisables pour correspondre à la marque et au style de votre entreprise. Un cadeau pratique et élégant que tout le monde appréciera et utilisera avec plaisir.

### Les options :

- 5 modèles
- Plusieurs couleurs disponibles
- Ajoutez votre design ou votre logo
- Plusieurs options d'impression (toile entière, panneaux, pochette)
- Plusieurs techniques d'impression

## Create Your Own articles réfléchissants

Les articles réfléchissants sont d'excellents accessoires de sécurité à associer à une marque, vous permettant de vous démarquer même dans l'obscurité. Grâce à notre large gamme, nous sommes certains que vous trouverez celui qui vous convient.

### Les options :

- Large sélection d'articles réfléchissants
- Bracelets Slap Wraps
- Bandes réfléchissantes
- Aimants
- Cintres
- Housses imperméables
- Autocollants
- Gilets de sécurité
- Mélange de matières
- Mélange de couleurs



**Vous ne trouvez pas l'article unique et parfait que vous recherchez ?**

Notre équipe chargée des projets spéciaux est experte dans la recherche de produits entièrement personnalisés et vous aidera à le trouver !

# MAISON ET CUISINE





**BOÎTES-REPAS**

**USTENSILES DE CUISINE**

**PLANCHES À DÉCOUPER**

**OUVRE-BOUTEILLES ET  
USTENSILES DE SERVEUR**

**ACCESSOIRES POUR LE VIN**

**VERRES ET CARAFES**

**TABLIERS**

**COUVERTURES**

**SERVIETTES**

**ACCESSOIRES  
POUR LA MAISON**

**BRANDS**

**CREATE YOUR OWN**

# BOÎTES-REPAS



**210181 | BOITE REPAS MIYO RENEW À UN BLOC |**  
PP Plastic, Sugarcane bioplastic | 18 x 11 x 6 cm | 0.911 kg CO2e  
●●●●●●●●



**113420 | LUNCH BOX ET ENSEMBLE DE COUVERTS SNAPPY |**  
PP Plastic 100% | 11.5 x 5.8 x 21.5 cm | 0.932 kg CO2e  
●●●●



**210469 | LUNCH BOX MIYO À UN BLOC |**  
PP Plastic | 18 x 11 x 6 cm | 0.897 kg CO2e  
●●●●●●●●●●



FABRIQUE  
EN EUROPE

210470 | LUNCH BOX MIYO À DEUX BLOCS | PP Plastic 100% | 18 x 11 x 11.3 cm | 1.510 kg CO2e



FABRIQUE  
EN EUROPE

210182 | BOITE REPAS MIYO RENEW À DEUX BLOCS | PP Plastic, Sugarcane bioplastic | 18 x 11 x 11.3 cm | 1.534 kg CO2e



## SEASONS



**113361 | BOÎTE REPAS MANGI DE 750 ML |**  
GRS certified recycled plastic |  
19 x 13 x 6 cm | 0.364 kg CO2e  
○●

## SEASONS



**113369 | BOÎTE REPAS MANGI DE 500 ML |**  
GRS certified recycled plastic |  
11.2 x 5 x 16.5 cm | 0.314 kg CO2e  
○●

## SEASONS



**113363 | SALADIER VISTA DE 750 ML |**  
Borosilicate glass | 7.2 x 17.2 x 17.2 cm |  
1.924 kg CO2e  
○

## SEASONS



**113421 | BOÎTE-REPAS SUPO EN ACIER INOXYDABLE RECYCLÉ À DOUBLE PARI DE 480 ML |**  
Recycled stainless steel 80% | Ø 9.8 x 9.8 x 14.3 x 9.8 cm | 2.375 kg CO2e  
○○



## SEASONS



**113276 | BOÎTE REPAS ROBY EN VERRE AVEC COUVERCLE EN BAMBOU** | Bamboo | Ø 796 x 20 x 6.5 x 15 cm | 1.554 kg CO2e  
 ○●●●●

## SEASONS



**113423 | LUNCH BOX DOVI DE 800 ML** | PP Plastic 100% | 19 x 13 x 6 cm | 0.742 kg CO2e  
 ○●●●●●

## SEASONS



**113275 | BOÎTE REPAS TITE EN ACIER INOXYDABLE AVEC COUVERCLE EN BAMBOU** | Bamboo | 18 x 12 x 6 cm | 1.148 kg CO2e  
 ○

## SEASONS



**113340 | BOCAL À DÉJEUNER DOVERON DE 500 ML EN ACIER INOXYDABLE RECYCLÉ** | Recycled stainless steel | Ø 9.9 x 14.3 cm | 1.817 kg CO2e  
 ●○●●

# MEPAL



**113180 | GRANDE BOÎTE À DÉJEUNER TAKE-A-BREAK |**  
ABS Plastic 100% | 24 x 17 x 6 cm | 1.736 kg CO2e  
○●●○

FABRIQUE  
EN EUROPE



# MEPAL



**113135 | BOÎTE À DÉJEUNER TAKE-A-BREAK |**  
ABS Plastic 100% | 19 x 12 x 7 cm  
○●●●

# MEPAL



**113184 | LUNCH BOX MEPAL ELLIPSE MINI |**  
PP Plastic 100% | Ø 9.1 x 12.8 cm | 0.662 kg CO2e  
●○●●

# MEPAL



**113133 | BOCAL À DÉJEUNER ELLIPSE |**  
PP Plastic 100% | Ø 10 x 15 cm | 1.394 kg CO2e  
○●●●



## MEPAL



113183 | LUNCH BOX ISOTHERME 2.0 MEPAL ELLIPSE | Stainless Steel 100% | 10.7 x 10.7 x 15.1 cm | 2.353 kg CO2e



 **STANLEY**



100881 | BOCAL ALIMENTAIRE DE 400 ML STANLEY LEGENDARY AVEC CUIILLÈRE-FOURCHETTE | Recycled stainless steel 100% | 9.7 x 8.9 x 13.9 cm | 2.225 kg CO2e



# USTENSILES DE CUISINE



**126364 | DESSOUS DE PLAT CROC EN BAMBOU - GRAND FORMAT |**  
Bamboo 100% | 18.5 x 5 x 1.5 cm | 0.259 kg CO2e



**126362 | DESSOUS DE PLAT CROC EN BAMBOU - PETIT FORMAT |**  
Bamboo 100% | 11.4 x 11.4 x 1.5 cm | 0.160 kg CO2e



**126368 | OUTIL DE CUISINE POLYVALENT KIPPER |**  
 Recycled ABS Plastic 60% | 12.8 x 4.7 x 1.35 cm | 0.178 kg CO2e  
 ●○●●



**113381 | COUPE-PIZZA NAVAJO |**  
 Bamboo | 8.5 x 7.5 x 1.1 cm | 1.235 kg CO2e  
 ○



NOUVEAU

**126365 | ENSEMBLE DE COUVERTS RUNA AVEC COUVERCLE EN BAMBOU |** PP Plastic 100% | 16.5 x 4.7 x 2.6 cm | 0.318 kg CO2e  
 ●●●●●●



NOUVEAU

**126369 | SAC À PAIN NOLA EN COTON |**  
Cotton 100% | 20 x 57 cm | 0.393 kg CO2e

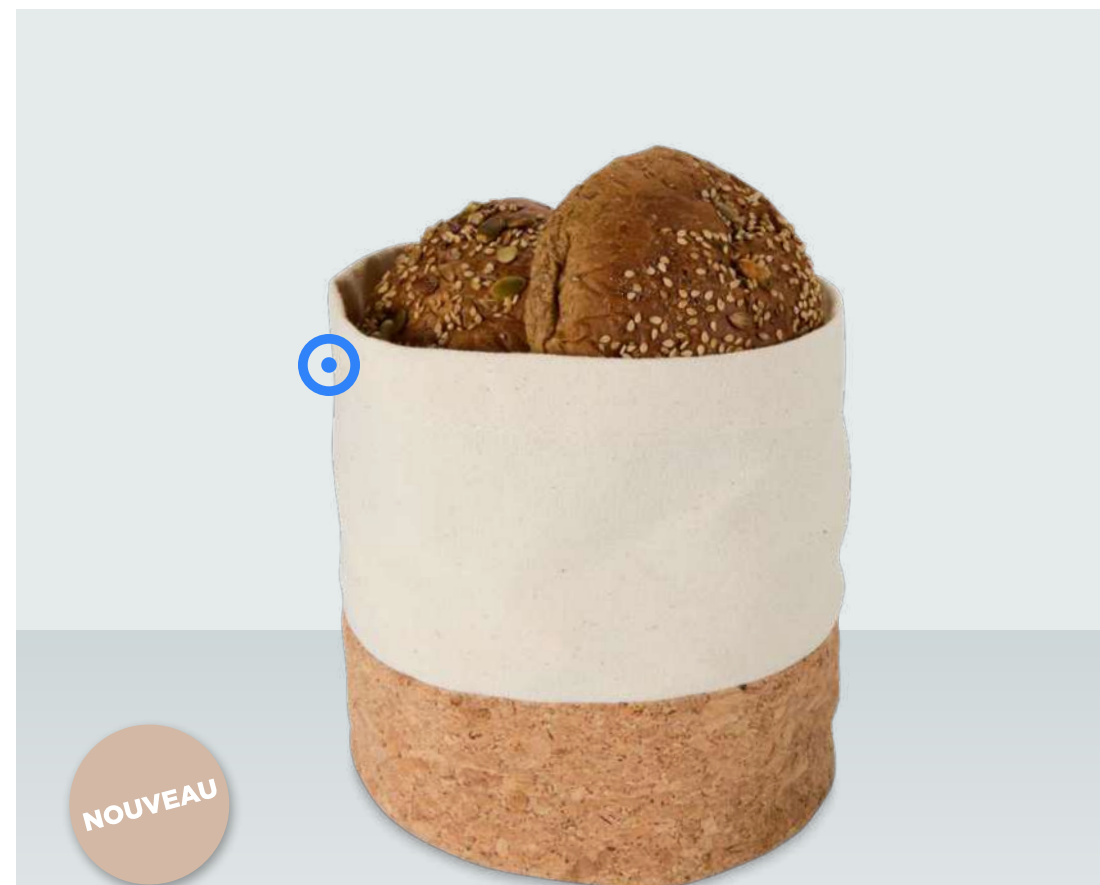

NOUVEAU

**126370 | CORBEILLE À PAIN TOMA |**  
Cotton 100% | 15 x 15.5 cm | 0.196 kg CO2e

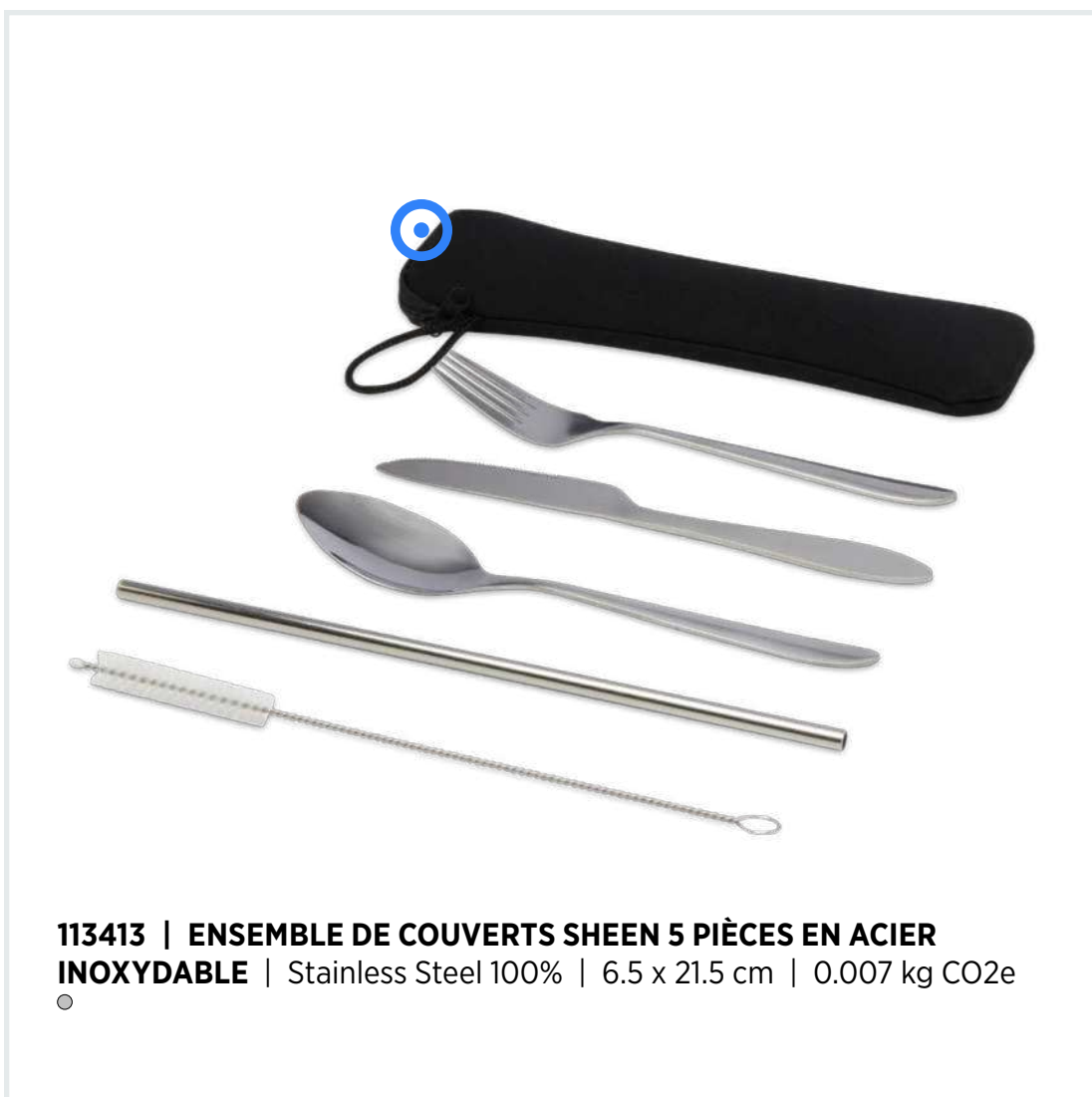

**113413 | ENSEMBLE DE COUVERTS SHEEN 5 PIÈCES EN ACIER**  
**INOXYDABLE** | Stainless Steel 100% | 6.5 x 21.5 cm | 0.007 kg CO2e

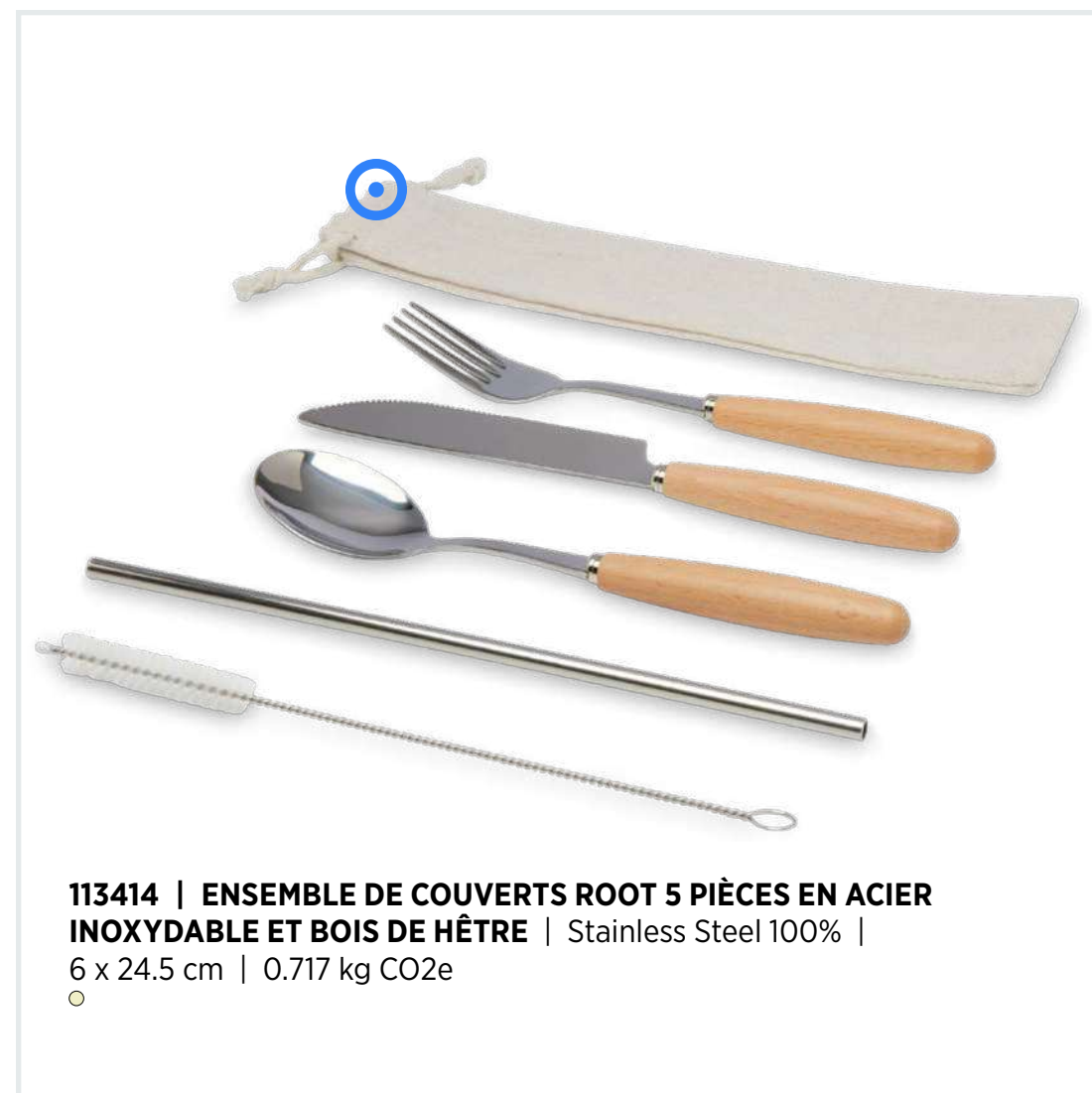

**113414 | ENSEMBLE DE COUVERTS ROOT 5 PIÈCES EN ACIER**  
**INOXYDABLE ET BOIS DE HÊTRE** | Stainless Steel 100% |  
6 x 24.5 cm | 0.717 kg CO2e



SEASONS



**113395 | THÉIÈRE ZEN AVEC PASSOIRE ET COUVERCLE EN BAMBOU |**  
 Glass 100% | Ø 8.5 x 13 x 20 x 14 cm | 0.542 kg CO2e

SEASONS



**113378 | MOULIN À POIVRE OU À SEL FLAVO |**  
 Acacia wood | Ø 5.3 x 21.3 cm | 0.612 kg CO2e

SEASONS



**113268 | SALADIÈRE ET USTENSILES ARGULLS EN BAMBOU |**  
 Bamboo 100% | Ø 24 x 7.5 cm | 1.155 kg CO2e

**MEPAL**



**130424 | ENSEMBLE DE COUVERTS MEPAL ELLIPSE |**  
 PP Plastic 100% | 19.5 x 5.1 x 2.3 cm | 0.586 kg CO2e

# PLANCHES À DÉCOUPER



SEASONS

**113371 | PLANCHE À DÉCOUPER EN ACACIA SONORA |**  
Acacia wood | 32 x 24 x 1.2 cm | 1.425 kg CO2e

SEASONS



**126392 | PLANCHE À DÉCOUPER JULIENNE  
EN ACACIA AVEC POIGNÉE |** Acacia wood  
90% | 30 x 20 x 1.5 cm | 1.980 kg CO2e

SEASONS



**126394 | PLATEAU DE SERVICE EDGE  
EN ACACIA |** Acacia wood 100% |  
24 x 13.5 x 1.5 cm | 0.545 kg CO2e

SEASONS



**126393 | PLANCHE À DÉCOUPER PRESTIGE  
EN ACACIA AVEC COUTEAU À PAIN |** Acacia  
wood 85% | 35 x 20 x 1.5 cm | 2.861 kg CO2e



SEASONS



NOUVELLES COULEURS

113353 | **PLANCHE À DÉCOUPER DELYS EN BAMBOU** |  
Bamboo | 39.2 x 30.6 x 1.4 cm | 1.318 kg CO2e



113388 | **ENSEMBLE POUR PIZZA TIMBERITO** |  
Acacia wood | 47.2 x 35.2 x 1.5 cm | 0.245 kg CO2e

  
originalhome  
100% ECO DESIGN



113409 | **PLANCHE À DÉCOUPER ORIGINALHOME** |  
Recycled wood 100% | 41 x 17 x 2 cm | 1.283 kg CO2e



113410 | **PLATEAU EN BOIS ORIGINALHOME** |  
Recycled wood 100% | 24 x 12 x 1.5 cm | 0.513 kg CO2e

# OUVRE- BOUTEILLES ET USTENSILES DE SERVEUR

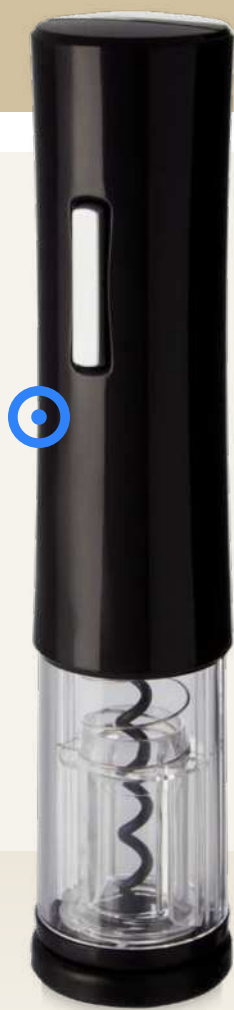

**113214 | OUVRE-BOUTEILLE ÉLECTRIQUE CHABLI |**  
ABS Plastic | Ø 4.8 x 23.7 cm | 5.603 kg CO2e



**112599 | SOMMELIER MILO |** ABS Plastic | 13.5 x 4 x 1.3 cm |  
0.400 kg CO2e



**113204 | OUVRE-BOUTEILLE ORIGINA EN BOIS |** Wood |  
17.7 x 3.9 x 0.9 cm | 0.328 kg CO2e



**113203 | OUVRE-BOUTEILLE BRAMA EN BOIS |** Wood |  
13.9 x 3.9 x 1.7 cm | 1.574 kg CO2e



**126340 | PORTE-CLÉS EN BAMBOU AVEC DÉCAPSULEUR SNAPPER |**  
 Bamboo 40% | 8.2 x 3 x 1.5 cm | 0.112 kg CO2e



**112902 | OUVRE-BOUTEILLE PADDLE |** Stainless Steel 100% |  
 18 x 4 cm | 0.670 kg CO2e



**113282 | SOMMELIER FOXY |** Stainless Steel | 12 x 2.2 x 1.1 cm |  
 0.544 kg CO2e

SEASONS



**113213 | TIRE-BOUCHON ÉLECTRIQUE PINO AVEC OUTILS À VIN |**  
 ABS Plastic | Ø 4.6 x 22.5 cm | 1.942 kg CO2e

SEASONS



**113211 | SOMMELIER NORDKAPP |** Stainless Steel | 10.7 x 3 cm |  
 0.557 kg CO2e

# ACCESSOIRES POUR LE VIN

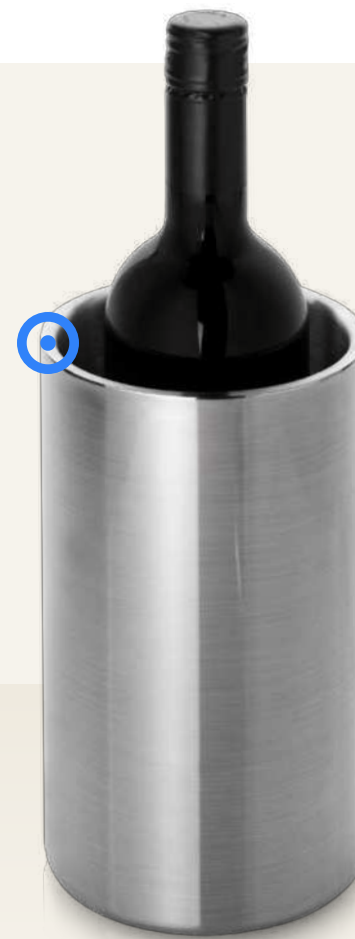

**112275 | SEAU À VIN CIELO À DOUBLE PARI EN ACIER INOXYDABLE |**  
Stainless Steel | Ø 12 x 18 cm | 5.608 kg CO2e  
●●



**113284 | BOUCHON STOPPEUR SANGIO POUR BOUTEILLE DE VIN |**  
ABS Plastic | Ø 4.6 x 7 cm | 0.272 kg CO2e  
●



**126363 | BOUCHON DE VIN CORE |** ABS Plastic 60% |  
Ø 3.9 x 4 x 4 cm | 0.125 kg CO2e  
●



SEASONS



113387 | ENSEMBLE DE PORTE-BOUTEILLES VINO | Acacia wood | 27 x 6 x 2 cm | 0.540 kg CO2e

SEASONS



113209 | REFROIDISSEUR À VIN TROMSO | Stainless Steel |  
 Ø 11.9 x 19 cm | 4.791 kg CO2e

SEASONS



113148 | COFFRET À VIN 2 PIÈCES MERLOU | Stainless Steel |  
 12 x 15 x 4 cm | 1.569 kg CO2e

# VERRES ET CARAFES

## SEASONS



NOUVEAU

**126402 | PLATEAU DE SERVICE EN BOIS ET TASSES EN VERRE MALE |**  
Borosilicate glass 50% | 8.2 x 7.5 x 7.5 cm | 0.790 kg CO2e



## SEASONS



NOUVEAU

**126395 | ENSEMBLE CARAFE ET TASSE EN VERRE AMELIE |**  
Borosilicate glass 100% | 19 x 9 cm | 0.791 kg CO2e





SEASONS



**113317 | TASSE À ESPRESSO MALE DE 90 ML À 4 PIÈCES |**  
 Ceramic | Ø 5.8 x 6.2 cm | 0.640 kg CO2e  
 ○●○



**126397 | TASSES À ESPRESSO MALE EN CÉRAMIQUE DE 90 ML -**  
**SET DE 2 |** Ceramic 100% | 6.2 x 5.8 x 5.8 cm | 0.320 kg CO2e  
 ○●○

SEASONS

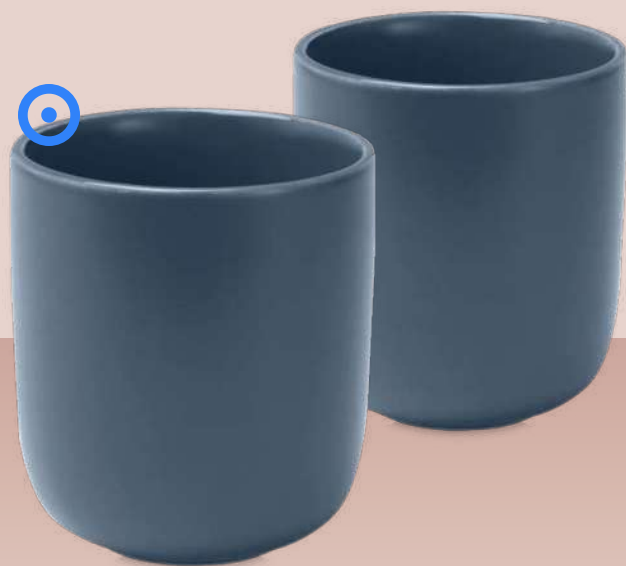

**126399 | TASSES EN CÉRAMIQUE MALE**  
**DE 200 ML - SET DE 2 |** Ceramic 100% |  
 9.3 x 8.2 x 8.2 cm | 0.369 kg CO2e  
 ○●



**126400 | GOBELETS EN VERRE MALE DE**  
**200 ML - LOT DE 2 |** Borosilicate glass 100% |  
 8.2 x 7.5 x 7.5 cm | 0.655 kg CO2e  
 ●○



**126396 | TASSES EN CÉRAMIQUE MALE**  
**DE 350 ML - SET DE 2 |** Ceramic 100% |  
 8.2 x 8.2 x 11.5 cm | 0.494 kg CO2e  
 ●○

## SEASONS



**113394 | ENSEMBLE DE 2 VERRES À THÉ ZENI** | Glass |  
Ø 8.1 x 11 cm | 0.952 kg CO2e

## SEASONS



**113314 | TASSE MANTI 2 PIÈCES EN VERRE À DOUBLE PAROI DE 100 ML AVEC SOUS-VERRE EN BAMBOU** | Borosilicate glass |  
9.5 x 7.4 x 7 cm | 0.604 kg CO2e

## SEASONS



**113419 | TASSE EN VERRE LENORA DE 250 ML AVEC COUVERCLE EN BAMBOU** | Glass 80%, FSC certified bamboo 20% |  
Ø 8.5 x 9.5 x 12 x 9 cm | 0.029 kg CO2e



**113315 | TASSE MANTI 2 PIÈCES EN VERRE À DOUBLE PAROI DE 250 ML AVEC SOUS-VERRE EN BAMBOU** | Borosilicate glass |  
Ø 9 x 12 x 9 cm | 0.857 kg CO2e



**113418 | TASSE EN VERRE LEONA DE 350 ML AVEC COUVERCLE EN BAMBOU** | Glass 80%, FSC certified bamboo 20% |  
Ø 8.5 x 11.6 x 12.5 x 9 cm | 0.036 kg CO2e



**113316 | TASSE 2 PIÈCES MANTI DE 350 ML À DOUBLE PAROI EN VERRE AVEC SOUS-VERRE EN BAMBOU** | Borosilicate glass |  
Ø 8.5 x 12 x 11.2 cm | 0.988 kg CO2e



originalhome  
100% ECO DESIGN

originalhome  
LET'S HAVE A DRINK AND SHARE STORIES  
Manufactured from empty wine bottles

**113405 | ENSEMBLE DE VERRES ORIGINALHOME |**  
Recycled glass 100% | Ø 7 x 14 x 8 x 7 cm | 0.455 kg CO2e

originalhome  
100% ECO DESIGN

**113406 | CARAFE À EAU ORIGINALHOME |**  
Recycled glass 100% | Ø 7 x 7 x 24 x 7 cm | 0.310 kg CO2e

originalhome  
100% ECO DESIGN

originalhome  
LET'S HAVE A DRINK AND SHARE STORIES  
HANDMADE & SOCIAL TRADE  
ECO FRIENDLY GLASSES  
Manufactured from empty beer bottles

**113408 | VERRES À BIÈRE ORIGINALHOME |**  
Recycled glass 100% | Ø 7.3 x 7.3 x 8 x 7.3 cm | 0.521 kg CO2e

originalhome  
100% ECO DESIGN

**113407 | CARAFE À EAU ORIGINALHOME |**  
Recycled glass 100% | Ø 7.3 x 7.3 x 15 x 7.3 cm | 0.521 kg CO2e

# TABLIERS



**113332 | TABLIER SHARA AWARE™ DE 240 G/M2** |  
Recycled Polyester, Recycled cotton | 100 x 70 cm | 2.306 kg CO2e  
●○○○



**112712 | TABLIER REEVA 180GR/M2** |  
Cotton | 65 x 90 cm | 1.317 kg CO2e  
●○○●



**113138 | TABLIER PHEEBS EN COTON  
RECYCLÉ DE 200 G/M<sup>2</sup>** | Recycled cotton,  
Recycled Polyester | 70 x 100 cm |  
1.187 kg CO2e  
●●●●●



**113333 | TABLIER EN DENIM NIMA AWARE™  
DE 320 G/M2** | Recycled cotton, Recycled  
Polyester | 100 x 70 cm | 0.744 kg CO2e  
●



**113325 | TABLIER NIA EN COTON RECYCLÉ**  
**200 G/M<sup>2</sup>** | GRS certified recycled cotton |  
 100 x 70 cm | 1.181 kg CO2e  
 ●●●●●●



**113334 | TABLIER AJUSTABLE ANDREA**  
**DE 240 G/M<sup>2</sup> AVEC BRETELLE RÉGLABLE**  
**AU COU** | Polyester, Cotton | 100 x 70 cm |  
 1.588 kg CO2e  
 ●●●●●●●●



**113424 | TABLIER RECYCLÉ ORIGINALHOME** | Recycled cotton 100% | 150 x 130 x 0.3 cm |  
 1.708 kg CO2e  
 ●●

# COUVERTURES



**113328 | PLAID À CAPUCHE DENALI CERTIFIÉ GRS |**  
GRS certified recycled polyester | 100 x 75 cm | 7.249 kg CO2e  
●●●



**100165 | LA COUVERTURE À CARREAUX UNICOLORE HUGGY EST FABRIQUÉE EN 100% POLAIRE 200 G/M<sup>2</sup>, UNE MATIÈRE DOUCE ET CONFORTABLE QUI FOURNIT RAPIDEMENT LA CHALEUR NÉCESSAIRE ET RETIENT LA CHALEUR CORPORELL |** Polar fleece 100% | 150 x 120 cm | 2.860 kg CO2e  
●●●●●●●●●●●●●●●●



**113190 | COUVERTURE WILLOW EN POLAIRE RPET CERTIFIÉE GRS |** Recycled Polyester | 152 x 127 cm | 2.515 kg CO2e  
●●●●



**112810 | PLAID BAY EN POLAIRE CORAIL ULTRA DOUCE |** Polar fleece | 125 x 150 cm | 4.176 kg CO2e  
●●●●



**113329 | COUVERTURE RECYCLÉE GRS DOLLY |**  
GRS certified recycled polyester 90%, Acrylic 10% | 125 x 150 cm | 4.607 kg CO2e  
●●○



**113338 | COUVERTURE DE PIQUE-NIQUE LAYTOTE |**  
Polyester 100% | 145 x 100 cm | 4.705 kg CO2e  
●○●●



**113321 | NAPPE DE PIQUE-NIQUE EN POLYESTER RECYCLÉ GRS CLARY |** GRS certified recycled polyester | 144 x 123 cm | 3.262 kg CO2e  
●●●●

SEASONS



**113193 | COUVERTURE IVY EN RPET CERTIFIÉ GRS |** Recycled Polyester | 152 x 127 cm | 2.754 kg CO2e  
○○

SEASONS



**113336 | COUVERTURE TRICOTÉE SUZY DE 150 X 120 CM EN POLYESTER CERTIFIÉ GRS |** GRS certified recycled polyester | 150 x 120 cm | 4.958 kg CO2e  
●●○



**113425 | TISSU RECYCLÉ ORIGINALHOME 85 X 175 CM |** Recycled cotton 100% | 175 x 85 x 0.3 cm | 2.107 kg CO2e  
○●

# SERVIETTES



**113502 | SERVIETTE DE SPORT LUCAS EN RPET 50 X 100 CM |**  
Recycled Polyester 100% | 100 x 50 cm | 0.507 kg CO2e  
●○●●●



**113322 | SERVIETTE PIETER CERTIFIÉE GRS ULTRA-LÉGÈRE ET À SÉCHAGE RAPIDE 30 X 50 CM |** Nylon 10%, GRS certified recycled polyester 90% | 50 x 30 cm | 0.405 kg CO2e  
●●●●●

**113323 | SERVIETTE PIETER CERTIFIÉE GRS ULTRA-LÉGÈRE ET À SÉCHAGE RAPIDE 50 X 100 CM |** Recycled Polyester 90%, Nylon 10% | 100 x 50 cm | 1.174 kg CO2e  
●●●●●

**113324 | SERVIETTE PIETER CERTIFIÉE GRS ULTRA-LÉGÈRE ET À SÉCHAGE RAPIDE 100 X 180 CM |** Recycled Polyester 90%, Nylon 10% | 180 x 100 cm | 4.983 kg CO2e  
●●●●●



**113504 | SERVIETTE DE SPORT ALTHEA 30 X 80 CM |**  
Polyester 100% | 80 x 30 cm | 0.290 kg CO2e  
●○●●●



**113335 | SERVIETTE DE HAMMAM ANNA EN COTON 150 G/M<sup>2</sup> 100 X 180 CM** | Cotton 100% | 180 x 100 cm | 2.526 kg CO<sub>2</sub>e  
●●●●●



**113510 | SERVIETTE DE HAMMAM ANDERS 147 X 75,5 CM** | Cotton 30%, Recycled cotton 35%, Recycled Polyester 35% | 174 x 75.5 cm | 1.581 kg CO<sub>2</sub>e  
●●●●●



**126170 | SERVIETTE AVEC HOUSSE EN PET REMY** | PET Plastic | Ø 6.5 x 16.5 cm | 0.397 kg CO<sub>2</sub>e  
●●●●●



**117000 | SERVIETTE SOPHIA DE 30 X 50 CM EN COTON DE 450 G/M<sup>2</sup>** | Cotton 100% | 50 x 30 cm | 0.512 kg CO<sub>2</sub>e  
●●●●●

**117001 | SERVIETTE CHARLOTTE DE 50 X 100 CM EN COTON DE 450 G/M<sup>2</sup>** | Cotton 100% | 100 x 50 cm | 1.696 kg CO<sub>2</sub>e  
●●●●●

**117002 | SERVIETTE AMELIA DE 70 X 140 CM EN COTON DE 450 G/M<sup>2</sup>** | Cotton 100% | 140 x 70 cm | 3.324 kg CO<sub>2</sub>e  
●●●●●

**117003 | SERVIETTE EN COTON 450 G/M<sup>2</sup> 100X180 CM EVELYN** | Cotton 100% | 180 x 100 cm | 6.106 kg CO<sub>2</sub>e  
●●●●●



**117004 | SERVIETTE EN COTON 550 G/M<sup>2</sup> 30X50 CM CHLOE** | Cotton 100% | 50 x 30 cm | 0.603 kg CO<sub>2</sub>e  
●●●●●

**117005 | SERVIETTE EN COTON 550 G/M<sup>2</sup> 50X100 CM NORA** | Cotton 100% | 100 x 50 cm | 2.731 kg CO<sub>2</sub>e  
●●●●●

**117006 | SERVIETTE EN COTON 550 G/M<sup>2</sup> 70X140 CM ELLIE** | Cotton 100% | 140 x 70 cm | 4.632 kg CO<sub>2</sub>e  
●●●●●

**117007 | SERVIETTE EN COTON 550 G/M<sup>2</sup> 100X180 CM RILEY** | Cotton 100% | 180 x 100 cm | 7.463 kg CO<sub>2</sub>e  
●●●●●

# ACCESSOIRES POUR LA MAISON



**126323 | BOUGIE ORIGINALHOME** | Palm kernel wax 100% |  
2.2 x 20 cm | 2.123 kg CO2e  
●○○



**126382 | BÂTON PARFUMÉ À LA VANILLE NARA** |  
Wood 100% | 5 x 5 x 24.5 cm | 0.308 kg CO2e  
●

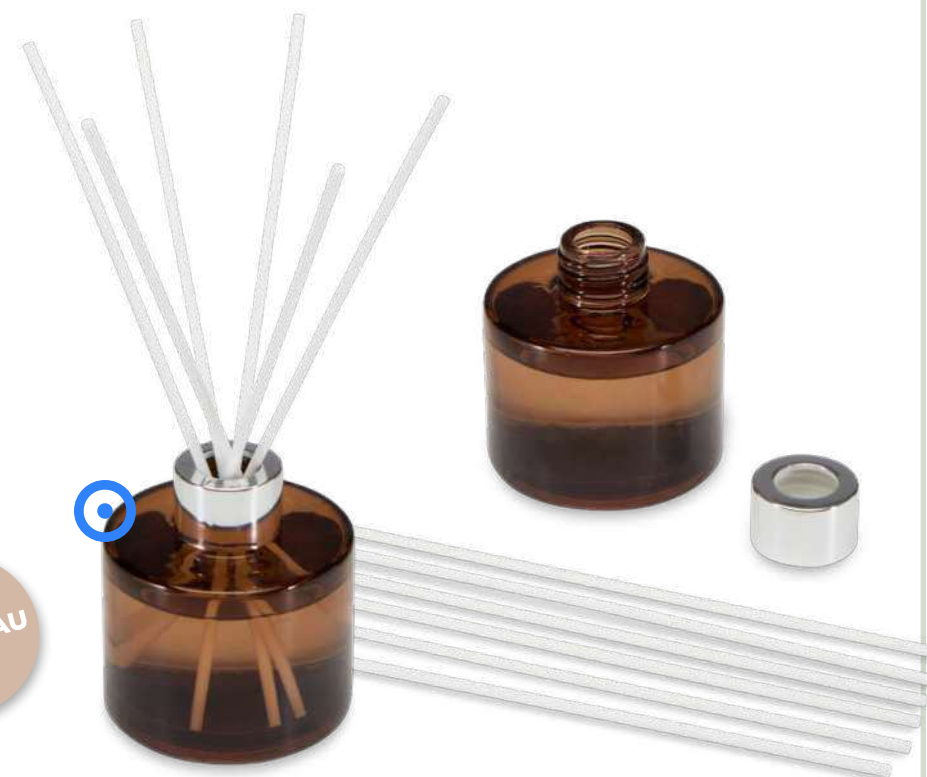

**126383 | BÂTON PARFUMÉ ELOWEN** |  
Glass 100% | 6.5 x 7 x 21 cm | 0.482 kg CO2e  
●○



originalhome  
100% ECO DESIGN

FABRIQUE  
EN EUROPE

NOUVEAU

126425 | BOUGIES À RAYURES DIAGONALES ORIGINALHOME EDEN  
PAR LOT DE 3 | Palm kernel wax 100% | 2.5 x 30 cm | 2.611 kg CO2e

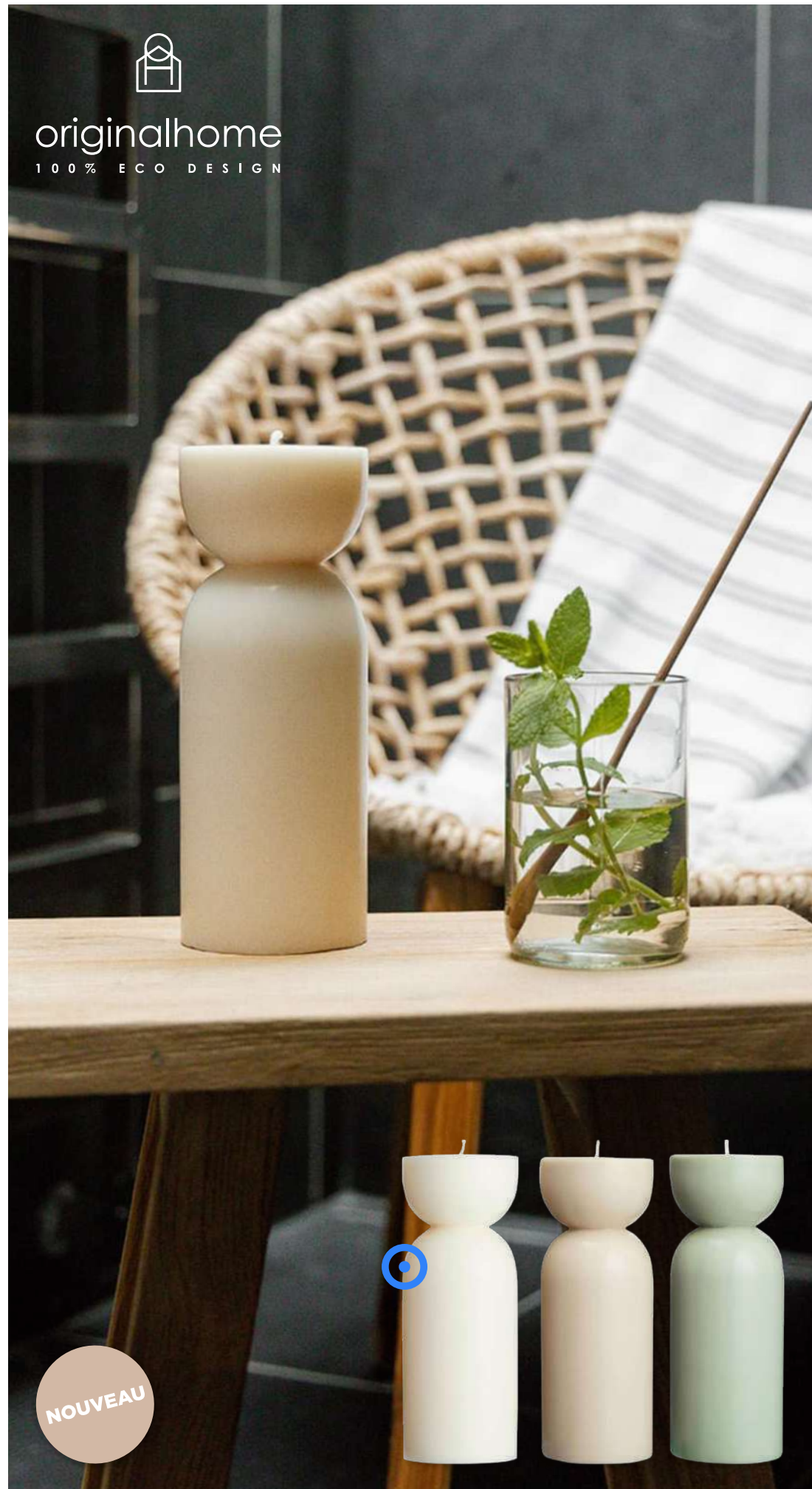

originalhome  
100% ECO DESIGN

NOUVEAU

126427 | BOUGIE BIO ORIGINALHOME DE TAILLE MOYENNE |  
Palm kernel wax 100% | 7.5 x 20 cm | 4.612 kg CO2e



originalhome  
100% ECO DESIGN

FABRIQUE  
EN EUROPE

NOUVEAU

126426 | BOUGIES D'ASPECT CRAIE ORIGINALHOME PAR LOT DE 4 |  
Palm kernel wax 100% | 2.5 x 30 cm | 2.599 kg CO2e

# WELLmark



**126320 | BOUGIE PARFUMÉE WELLMARK PARFUM BOIS DE CÈDRE |**  
Recycled glass 100% | Ø 7 x 9.5 cm | 0.459 kg CO2e



**113240 | BOUGIE PARFUMÉE WELLMARK LET' S GET COZY DE 650 G**  
- PARFUM BOIS DE CÈDRE | Glass | Ø 11 x 9.5 cm | 0.120 kg CO2e



**126408 | BOUGIE PARFUMÉE WELLMARK | Glass 100% |**  
Ø 6.5 x 8.1 cm | 3.488 kg CO2e



**126308 | DISTRIBUTEUR DE SAVON POUR LES MAINS DE 200 ML ET ENSEMBLE DE BOUGIES PARFUMÉES DE 150G WELLMARK DISCOVERY |**  
Glass | 15 x 19 cm | 0.117 kg CO2e



**126311 | DISTRIBUTEUR DE SAVON POUR LES MAINS DE 200 ML ET JEU DE BOUGIES PARFUMÉES DE 150 G WELLMARKDISCOVERY - PARFUM AMBRÉ FONCÉ |** Glass | 15 x 19 cm | 0.117 kg CO2e



**126322 | COFFRET CADEAU WELLMARK HAPPY HOME |** Recycled glass 100% | 16 x 23.5 cm | 0.868 kg CO2e

# WELLmark



126409 | BÂTONNETS PARFUMÉS WELLMARK | Glass 100% | 6.2 x 6.2 x 30.2 cm | 0.660 kg CO2e



WELLmark



126406 | DISTRIBUTEUR DE SAVON POUR LES MAINS DE 250 ML ET ENSEMBLE DE BOUGIES PARFUMÉES DE 150 G WELLMARK DISCOVERY-PARFUM LINGE FRAIS | Glass 100% | 15 x 19 cm | 0.996 kg CO2e  
●●●

WELLmark



126407 | SPRAY D'AMBIANCE 100 ML WELLMARK | Glass 100% | 4.6 x 4.6 x 15 cm | 0.343 kg CO2e  
●●●

PRIXTON



2PA167 | HUMIDIFICATEUR PRIXTON ESSENCE | Plastic 100% | 21.5 x 8.6 x 18.2 cm | 7.161 kg CO2e  
●

PRIXTON



2PA193 | HUMIDIFICATEUR ET DIFFUSEUR D'ARÔMES 4 EN 1 PRIXTON CONNECTED | Plastic 100% | 19 x 11 x 12 cm | 5.942 kg CO2e  
○

# METTEZ VOTRE MAR- QUE EN VALEUR PARTOUT ET À TOUT MOMENT

L'éclairage évolue : les lampes portables et rechargeables avec haut-parleurs intégrés deviennent indispensables pour les espaces intérieurs et extérieurs. Notre collection transpose cette tendance dans le monde des produits promotionnels, des lampes de table abordables aux



## HAUT-PARLEUR INTÉGRÉ





designs haut de gamme comme Kooduu. Parfaites comme cadeaux ou goodies de marque, ces lampes allient style, fonctionnalité et visibilité pour votre marque - idéales pour chaque événement ou campagne.



124444

## IDÉES BRILLANTES

124490



124457



124455

kooduu



# SET THE MOOD. WHEREVER. WHENEVER.

Entrez dans un monde où la lumière se mêle au son et où le design devient une expérience. Depuis 2017, Kooduu se consacre à la création de moments de joie, ancrés dans l'innovation danoise et néerlandaise.

Alliant l'élégance du design scandinave à une technologie de pointe pour transformer n'importe quel environnement en un havre de paix et de connexion, Kooduu crée des chefs-d'œuvre multifonctionnels qui allient lumière et audio, parfaits pour enrichir les espaces intérieurs et extérieurs.

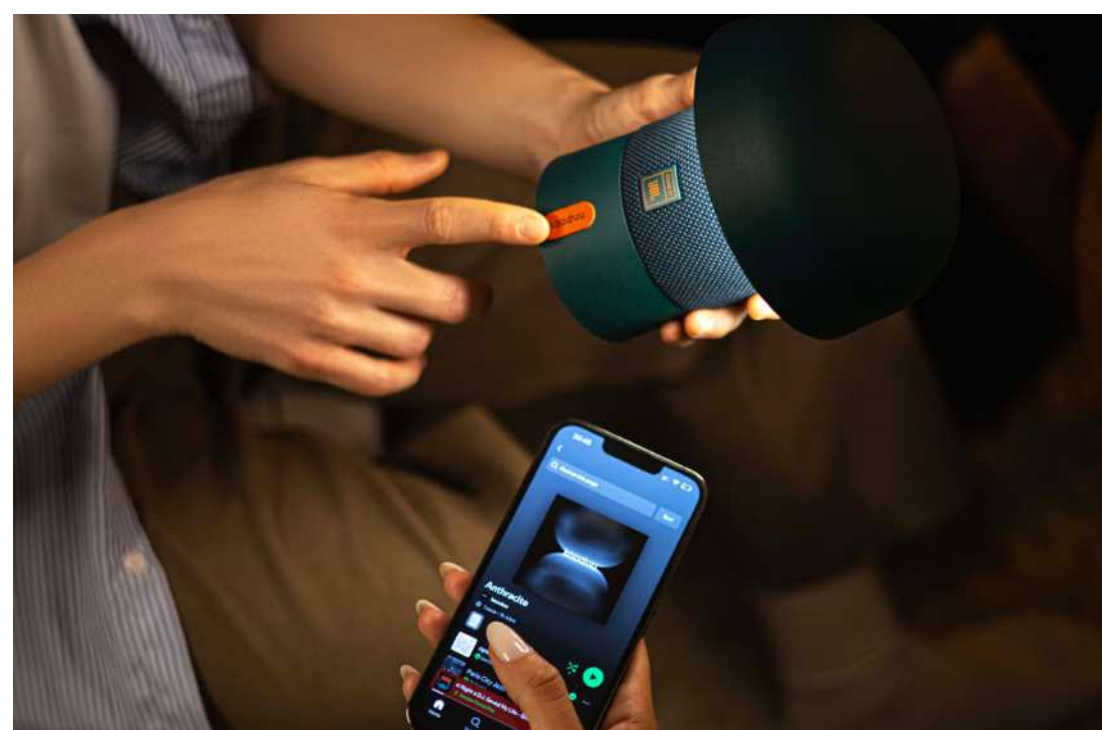





# FOR ALL TIMES

Depuis 1950, Mepal fabrique des produits intelligents pour conserver et emporter des aliments et des boissons. Nous avons une longue tradition de développement et de production. Les produits de haute qualité sont dotés de fonctions intelligentes qui procurent une expérience agréable à l'utilisateur au quotidien. Des produits qui remplacent les produits en plastique à usage unique et dans lesquels les restes sont parfaitement conservés. Nous faisons tout cela dans un environnement où chacun peut participer, avec une vision ouverte sur le monde et une oreille attentive aux souhaits de nos clients.

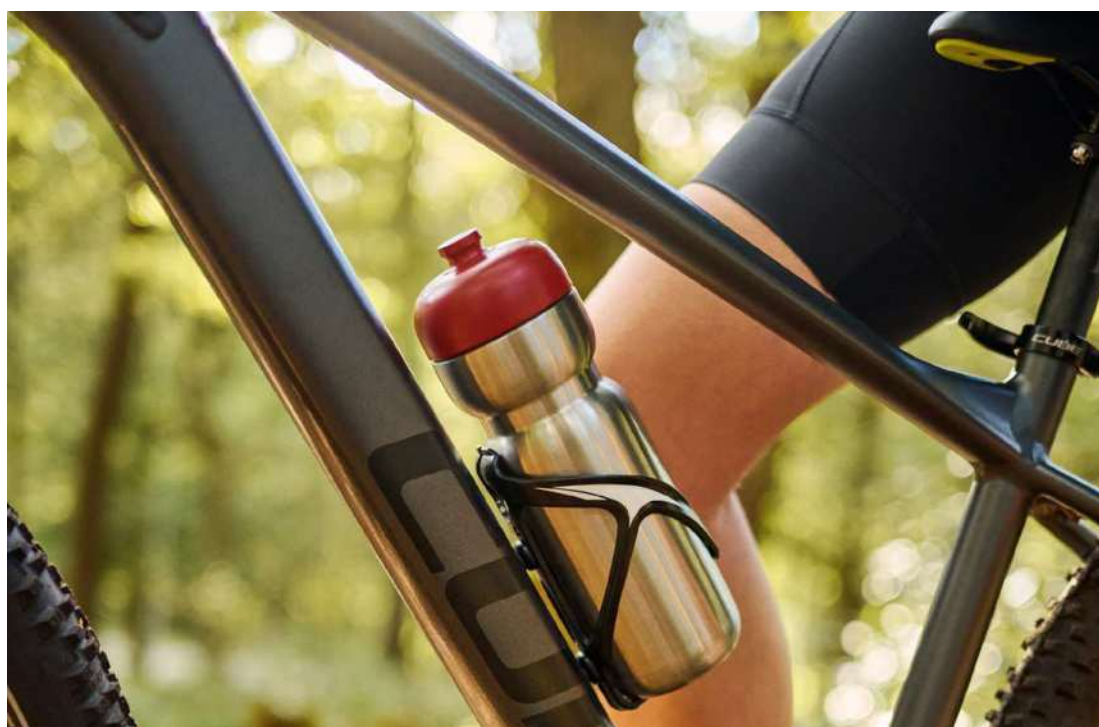

Qualitatif et innovant.  
Élégant et durable.





originalhome

100% ECO DESIGN



# UNE VIE EN CONSCIENCE

La vie consciente est à l'origine d'Originalhome. En concevant sa collection dans le respect de la planète et des personnes, Originalhome a pour mission de créer des produits originaux et de contribuer à une cause sociale.

En éliminant tout impact négatif qu'une marque de décoration d'intérieur peut avoir sur la planète et en le transformant en quelque chose de positif, Originalhome combine des produits durables et un processus de production à faible impact avec une responsabilité éthique et sociale.

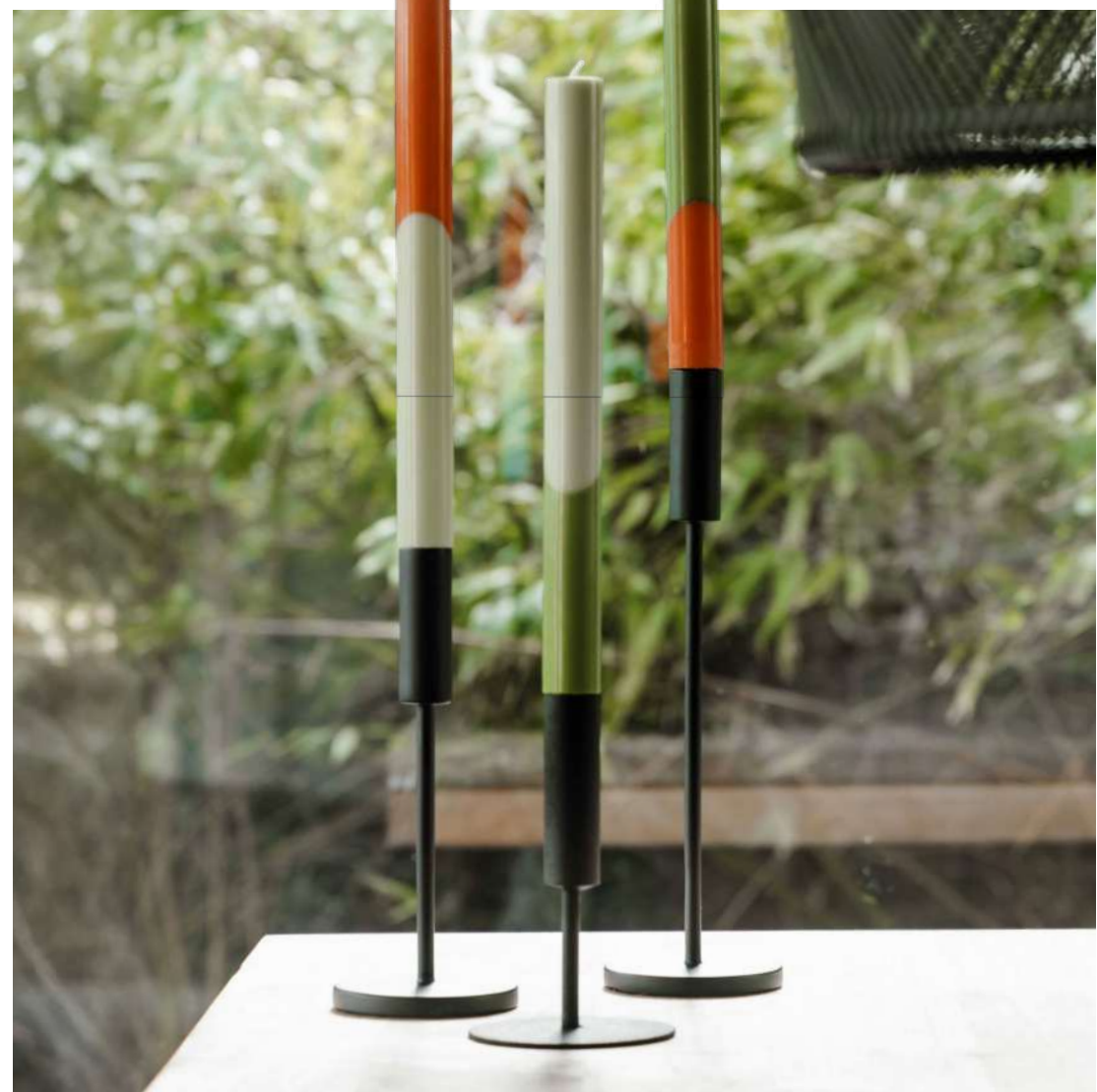

# WELLmark



# DES CADEAUX DE LUXE POUR CHAQUE MOMENT

"Des produits de haute qualité, vegan et durables avec un attrait pour le luxe et une contribution sociale."

Wellmark est une marque néerlandaise qui développe depuis 2017 des savons pour les mains, des bougies parfumées, des coffrets cadeaux et d'autres produits de luxe pour la maison et le corps. Tous les articles sont rechargeables ou réutilisables et se présentent dans des emballages en verre au design minimaliste. Les citations sur les produits et le beau design de l'emballage en carton kraft mettent toujours un sourire sur le visage de celui qui offre et de celui qui reçoit !



# CREATE YOUR OWN

Vous souhaitez créer votre propre produit sur mesure avec des matériaux personnalisés, des produits aux couleurs PMS de votre entreprise, des accessoires spéciaux ou une impression unique ? Avec Create Your Own, tout est possible. Et ce, en quelques étapes simples.

## Maison et cuisine

Des accessoires pour la maison tels que des couvertures aux articles de sécurité comme les pansements, nous proposons les produits parfaits pour mettre en avant votre marque au quotidien, à la maison ou en déplacement.

### Mykit

Prendre soin de chaque activité. MyKit propose une gamme de trousse de premiers secours, de sport et de voyage conçues pour mettre la sécurité au premier plan.

#### Les options :

- Grande ou petite trousse
- Grande ou petite pochette en papier certifiée FSC
- 8 couleurs de boîtiers en plastique
- 2 couleurs de pochettes en papier
- 49 modèles, des trousse de pansements aux trousse de premiers secours pour animaux et aux kits de réparation pour vélos.





## Boîte à lunch MIYO

La boîte à lunch Make-It-Your-Own vous permet de mélanger et d'assortir les composants et les couleurs pour créer des combinaisons infinies, ce qui la rend idéale pour s'adapter à votre organisation et à votre marque.

### Les options :

- MIYO standard (fabriqué à partir de PP recyclable de qualité alimentaire) ou MIYO renew (25 % de plastique dérivé de la canne à sucre)
- Simple ou double couch
- Couleurs des bandes de fermeture RPET
- Accessoires en option (compartiment intérieur, cuillère-fourchette)
- Ajoutez votre impression



#### MIYO LUNCH BOX COLOURS



#### MIYO RENEW LUNCH BOX COLOURS



#### RPET BAND COLOURS



## Pansements

Avec une personnalisation en couleur de l'emballage extérieur, et même la possibilité de personnaliser le contenu de certains emballages, nos kits de pansements sont l'accessoire de santé indispensable à votre marque.

### Les options :

- Choix de styles de pansements (universel, bambou, sensible, pailleté)
- Imprimez votre propre design
- Impression numérique sur les étuis en carton.



**Vous ne trouvez pas l'article unique et parfait que vous recherchez ?**

Notre équipe chargée des projets spéciaux est experte dans la recherche de produits entièrement personnalisés et vous aidera à le trouver !





### Avis de non-responsabilité

- Les illustrations sur les produits représentent une variété de techniques et de positions.
- D'autres techniques et positions d'impression sont disponibles.
- Contactez-nous pour plus d'informations
- Les images représentant des personnes et des activités dans ce catalogue ne sont présentées qu'à titre d'inspiration. Les produits sans code d'article ne sont pas en vente. Les images et les logos figurant sur les produits sont uniquement visuels et peuvent différer de la technique d'impression recommandée.
- Les produits sous licence sont réservés à l'activité B2B et ne peuvent en aucun cas être proposés à la vente au détail. Seuls les produits listés avec le numéro d'article sont disponibles.
- Certaines marques ne sont pas disponibles dans toutes les régions.
- Sous réserve d'erreurs d'impression et de composition. Le vendeur décline toute responsabilité quant aux conséquences des erreurs d'impression et de composition.
- Les logos de certification (par exemple FSC®, GRS®, etc.) utilisés dans ce catalogue s'appliquent uniquement au fabricant certifié PF Concept International Coöperatief U.A. Tout autre distributeur de ce catalogue ne détient pas ces certifications et fait uniquement référence au titulaire de certification, PF Concept.  
FSC: CU-COC-877277  
GRS/RCS/OCS: CU1019665MUL-2024-00137419"

